

## TABLE DES MATIÈRES

Identification des Symboles de Sécurité	38	Réparations et Réglages	51
Règles de Sécurité	40	Rangement	53
Montage	45	Tableau de Dépannage	54
Fonctionnement	47	Garantie Limitée	54
Entretien	51	Garantie de Lutte an Missions	55

## IDENTIFICATION DES SYMBOLES DE SÉCURITÉ

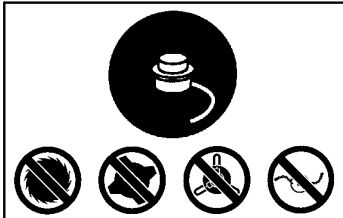

**⚠ DANGER:** Utilisez seulement la tête de coupe et la bobine spécifiée. Utilisez seulement un fil de coupe avec le diamètre recommandé de 2 mm (0,080 pouce). N'utilisez jamais de lames, de fléaux, de fil métallique, de corde, de cordons, etc. L'appareil est conçu uniquement pour une utilisation avec fil de coupe. Tout défaut de respecter tous les instructions peut entraîner des blessures graves.



**⚠ AVERTISSEMENT:** Cet appareil à moteur peut devenir dangereux! L'emploi négligeant ou impropre de cet appareil pourra entraîner des blessures graves.



Lisez le manuel d'instructions complètement avant d'utiliser l'appareil. Tout défaut de respecter tous les instructions peut entraîner des blessures graves. Conservez ces instructions.



Le fil de coupe peuvent projette violement des objets. Vous pourriez perdre la vue ou être blessé(e)/ aveuglés. Portez des des protecteur de l'ouïe et des lunettes de sécurité marquée Z87. Portez toujours des casque, des pantalons longs et épais, des manches longues, des bottes et des gants.

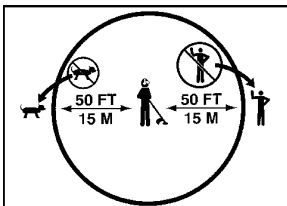

Zone de danger de projection d'objets.

- Le fil de coupe peuvent projeter violement des objets.
- Des tiers peuvent être blessés ou perdre la vue.
- Ne pas laisser les enfants, les spectateurs ou les animaux s'approcher à moins de 15 mètres (50 pieds).



Attachez-vous les cheveux pour qu'ils ne dépassent pas les épaules. Attachez ou enlevez les bijoux, les vêtements amples ou les vêtements qui ont des bretelles, des attaches, des pompons etc. qui pendent. Ils pourraient se prendre dans les pièces mobiles.

## IDENTIFICATION DES SYMBOLES DE SÉCURITÉ

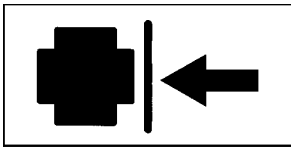

Les poignée auxiliaire doivent être positionnées uniquement sous la flèche.

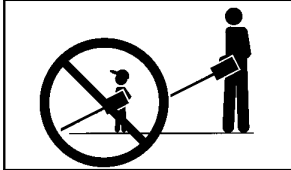

Ne permettez jamais aux enfants d'utiliser votre appareil.



Rangez l'outil à l'intérieur. Rangez-le débranché dans un endroit surélevé et sec, hors de portée des enfants. Gardez l'appareil et le combustible dans un endroit où les vapeurs d'essence ne peuvent pas entrer en contact avec des étincelles ni des flammes nues des chauffeurs d'eau, des moteurs ou des interrupteurs électriques, le chauffage central, etc.

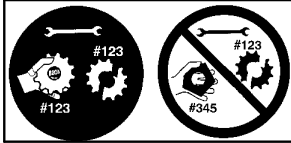

Pendant l'entretien de l'appareil, employez seulement les pièces de rechange identiques.

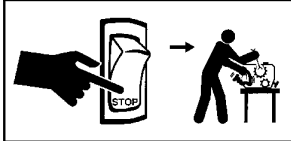

Débranchez toujours la bougie avant en nettoyant ou pendant l'entretien.



**AVERTISSEMENT:** Risque d'incendie. Ne jamais mélangé, versé, ou entreposé le carburant ou utilisez l'appareil près de flammes ou des source d'étincelles (cigares/cigarettes, flammes nues, ou travail qui peut causer des étincelles).

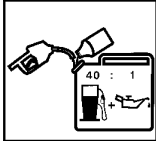

Utilisez de l'essence sans plomb et un huile deux temps mélangée dans un rapport de 40:1 (2.5%).

## ACCESSOIRES FACULTATIF

Les accessoires utilisés en combinaison avec le bloc-moteur indiqué ont été évalués conformément à la norme ANSI B175.3-2003, des "Coupe-herbe et Coupe-broussailles - règles de sécurité". Ces combinaisons ont été évaluées par Underwriters Laboratories Inc. (UL) et sont donc listés par UL:

Numéro de Modèle du Bloc-moteur	Accessoires	Type	Équipement de coupe / protecteur, numéro de pièce
PP133	Tête de coupe	Fil fixe WE	545053902 / 545003325
	Accessoire de coupe-broussailles	PP4000C	952711610

Les accessoires utilisés en combinaison avec le bloc-moteur indiqué ont été évalués des normes de sécurité ISO et EN par l'organisme notifié, l'Institut Suédois des tests d'outillage mécanique (Swedish Machinery Testing Institute - SMP):

Accessoires	Type	Numéro de pièce
Accessoire de coupe-bordures	PP1000E	952711607
Accessoire de cultivateur	PP2000T	952711608
Accessoire de souffleuse	PP3000B	952711609
Accessoire de taille-buisson	PP5000P	952711612
Accessoire de taille-buisson	PP5500P	952711672

## RÈGLES DE SÉCURITÉ

**AVERTISSEMENT:** Lorsque vous employez n'importe quel appareil de jardinage, il faudra toujours respecter des précautions fondamentales de sécurité afin de réduire le risque d'incendie et de blessures graves. Lisez et observez toutes les instructions.

*Cet appareil à moteur peut devenir dangereux!* L'utilisateur a la responsabilité d'observer toutes les instructions et avertissements. Lisez le manuel d'instructions complètement avant d'utiliser l'appareil! Familiarisez-vous profondément avec les contrôles et avec l'utilisation correcte de l'appareil. Limitez l'utilisation de cet appareil aux personnes qui ont lu, qui comprennent et qui peuvent bien respecter les instructions et avertissements qui se trouvent dans le manuel et sur l'appareil. Ne permettez jamais que les enfants utilisent cet appareil.



MANUEL  
D'INSTRUCTIONS



INFORMATION DE  
SÉCURITÉ SUR  
L'APPAREIL

**DANGER:** N'employez jamais les lames avec l'accessoire de coupe-herbe. N'employez de dispositifs pour battre au fléau avec tous accessoires. Cet appareil (une fois utilisé avec la accessoire du coupe-herbe) a été conçu exclusivement comme coupeur à ligne. L'utilisation de tous les autres accessoires avec la accessoire de coupe-herbe augmentera le risque de dommages.

Si vous vous trouvez dans des situations non décrites dans ce manuel, soyez prudents et utilisez votre bon sens. Si vous avez besoin d'aide, mettez-vous en rapport avec votre distributeur autorisé de service ou avec le téléphone 1-800-554-6723.

### SÉCURITÉ DE L'UTILISATEUR

- Équipez-vous bien. Quand vous utilisez ou entretenez votre appareil, portez toujours des lunettes de sécurité ou une protection des yeux similaire (lunettes de sécurité disponibles). La protection des yeux devrait être marquée Z87.
- Pour les travaux poussiéreux, portez toujours un masque.
- Portez toujours des pantalons longs et épais, des manches longues, des bottes et des gants. On recommande l'utilisation de jambières.
- Toujours protection de pieds d'usure. Ne travaillez pas pieds nus et ne portez pas de sandales. Tenez-vous à l'écart du fil rotation.
- Attachez-vous les cheveux pour qu'ils ne dépassent pas les épaules. Attachez ou enlevez tous les vêtements amples et les bijoux ou les vêtements qui ont des attaches, des bretelles, des pompons, etc. qui pendent. Ils peuvent se prendre dans les pièces mobiles.
- Si vous êtes bien couvert(e), cela vous aidera à vous protéger contre les débris et brins de plantes toxiques qui sont projetés par le fil qui tourne.
- Soyez vigilant(e). N'utilisez pas l'appareil quand vous êtes fatigué, malade ou sous influence de l'alcool, des drogues ou des médicaments. Portez attention à ce vous faites et faites preuve de bon sens.

- Portez un protecteur de l'ouïe.
- Ne mettez pas l'appareil en marche ni laissez pas tourner le moteur dans un endroit fermé. Respirer la vapeur d'essence peut vous tuer.
- Conservez les poignée libres d'huile et de carburant.
- Gardez toujours le moteur sur le côté droit de votre corps.
- Tenez l'appareil fermement des deux mains.
- Gardez le tête de coupe (ou l'autre accessoire en option) au-dessous du niveau de taille et loin de toutes les parties de votre corps. Ne soulevez pas le moteur au-dessus de la taille.
- Tenez tous les parties de votre corps éloignées du fil tournante et du silencieux (ou l'autre accessoire en option). Gardez le moteur au-dessous du niveau de taille. Un silencieux chaud peut causer des brûlures sérieuses.
- Gardez bien votre équilibre. N'essayez pas d'atteindre du bout des bras ou n'utilisez pas l'appareil depuis des surfaces instables telles que des échelles, arbres, pentes raides, hauts de toits, etc...
- N'utilisez l'appareil que le jour ou sous une bonne lumière artificielle.
- N'utilisez l'appareil que pour les travaux indiqués dans ce manuel (ou manuels pour les accessoires en option).

### SÉCURITÉ DE L'APPAREIL ET DANS LE ENTRETIEN

- Débranchez toujours la bougie quand vous faites le maintien, sauf les réglages du carburateur.
- Inspectez l'appareil et changez les pièces endommagées ou branlantes avant chaque utilisation de l'appareil. Réparez toute fuite de carburant avant d'utiliser l'appareil. Tenez l'appareil toujours en bon état de fonctionnement.
- Remplacez les pièces de la tête de coupe qui sont ébréchées, craquelées, cassées ou endommagées de n'importe quelle autre façon.
- Entretenez l'appareil selon les méthodes recommandées. Conservez le fil de coupe à la bonne longueur.
- N'utilisez que le fil de coupe de 3 mm (0,115 pouce) de diamètre de marque Poulan PRO. Ne utilisez pas jamais de broche, de corde, de ficelle, etc.
- Installez-bien la protecteur requise avant d'utiliser l'appareil. Utilisez la tête de coupe spécifiée. Assurez-vous qu'elle est bien installée et que toutes les pièces sont bien serrées.
- Assurez-vous que l'appareil est correctement monté selon ce manuel.
- Faites le réglage du carburateur avec le bout inférieur supporté en haut afin que le fil ne touche aucun objet.
- Tenez toute autre personne éloigné pendant que vous faites le réglage au carburateur.
- Employez exclusivement les accessoires et les pièces de rechange Poulan PRO recommandées.
- Faites faire toutes les réparations/tout l'entretien qui ne sont pas expliqués dans ce manuel par le distributeur autorisé de service.

### SÉCURITÉ DU CARBURANT

- Mêlez et versez le carburant dehors.
- Éloignez-vous des étincelles et des flammes.
- Employez un récipient approuvé pour l'essence.
- Ne fumez pas et ne permettez que personne fume près du carburant ni pendant l'utilisation de l'appareil.
- Évitez de renverser le carburant ou le huile. Essuyez tout les déversements de carburant.
- Éloignez-vous au moins de 3 mètres (10 pieds) de l'endroit de ravitaillement avant de mettre le moteur en marche.
- Arrêtez le moteur et laissez l'appareil se refroidir avant d'enlever le bouchon du réservoir de carburant.
- Rangez toujours le carburant dans un récipient approuvé pour les liquides inflammables.

### TRANSPORT ET ENTREPOSAGE

- Laissez le moteur se refroidir et fixez bien l'appareil avant de le garder ou de le transporter dans un véhicule.
- Videz le réservoir de carburant avant de garder ou de transporter l'appareil. Afin de consommer tout le carburant restant dans le carburateur, mettez le moteur en marche et laissez-le tourner jusqu'à ce qu'il s'arrête tout seul.
- Gardez l'appareil et le combustible dans un endroit où les vapeurs d'essence ne peuvent pas entrer en contact avec des étincelles ni des flammes nues des chauffeurs d'eau, des moteurs ou des interrupteurs électriques, le chauffage central, etc.
- Gardez l'appareil de façon que personne ne puisse se blesser accidentalement avec le coupeur du fil. On peut accrocher l'appareil par l'axe.
- Gardez l'appareil hors de la portée des enfants.

**AVERTISSEMENT:** Les émissions du moteur de cet outil contiennent des produits chimiques qui, d'après l'Etat de Californie, peuvent causer le cancer, des malformations congénitales ou autre danger pour la reproduction.

**REMARQUE SÉCURITÉ:** L'exposition aux vibrations à travers l'utilisation prolongée d'appareils à moteur d'essence serrés dans les mains peut causer des dommages aux vaisseaux sanguins ou aux nerfs dans les doigts, les mains et les articulations des personnes qui sont sujets aux maladies de la circulation ou aux enflures anormales. L'utilisation prolongée au temps froid a été relationnée aux dommages des vaisseaux sanguins dans des personnes qui autrement ont une bonne santé. Si vous avez des symptômes tels que l'engourdissement, la douleur, manque de foces, changement de couleur ou texture de la peau, ou perte de sensation dans les doigts, les mains ou les articulations, arrêtez l'utilisation de cet appareil et consultez un médecin. Les systèmes anti-vibration ne peuvent pas garantir que ce type de problèmes sera évité. Les utilisateurs qui travaillent avec les appareils à moteur continuellement devront surveiller leur condition physique, et la condition de l'appareil, soigneusement.

**REMARQUE SPÉCIALE:** Votre appareil vient équipé d'un silencieux limiteur de température et un écran pare-étincelles afin de satisfaire les conditions des codes de Californie 4442 et 4443. Toutes les terres fiscales boisées et les états de Californie, Idaho, Maine, Minnesota, Nouvelle Jersey, Orégon et Washington exigent par loi un écran pare-étincelles dans beaucoup de moteurs de combustion interne. Si vous utilisez l'appareil où il y a de telles règles, vous êtes juridiquement responsable de l'installation et du maintien de ces pièces. Le manque de ces conditions est une violation de la loi. Pour l'usage normal de propriétaire d'une maison, le silencieux et d'un écran pare-étincelles n'exigeront aucun service. Après 50 heures d'utilisation, nous recommandons que votre silencieux à entretenir ou est remplacé par votre distributeur autorisé de service.

## SÉCURITÉ DU COUPE-HERBE

**AVERTISSEMENT:** Inspectez l'espace avant chaque utilisation. Enlevez les objets (pierres, verre cassé, clous, fil de cuivre, etc.) que le fil pourrait jeter ou qui pourraient se prendre dans la pièce. Les objets durs peuvent endommager la tête de coupe et peuvent être jetés et causer des blessures graves.

- Ne laissez ni enfants, ni spectateurs ni animaux s'approcher à moins de 15 mètres. Encouragez-les à porter des protection des yeux. Arrêtez le moteur immédiatement si la distance de sécurité n'est pas respectée.
- Utilisez l'appareil exclusivement pour tondre la pelouse et pour balayer. Ne l'employez pas pour border, élaguer ou tailler.
- Coupez de gauche à droite. Si vous coupez avec le fil du côté gauche du protecteur, le fil éloignera les déchets.

## RÈGLES DE SÉCURITÉ SUPPLÉMENTAIRE POUR LES ACCESSOIRES EN OPTION

**AVERTISSEMENT:** Pour chaque accessoire en option utilisé, lisez la totalité du manuel d'instructions avant tout usage et suivez toutes les instructions et les avertissements indiqués dans le manuel et sur l'accessoire.

**AVERTISSEMENT:** Assurez-vous que le guidon soit monté avant d'utiliser le coupe-broussailles. Fixez le guidon sur la flèche qui se trouve sur l'étiquette de sécurité sur l'axe supérieur (extrémité moteur de l'appareil). Si votre coupe-broussailles ne comprend pas de guidon, vous trouverez une trousse d'accessoire de guidon (#530071451) à votre distributeur autorisé de service.

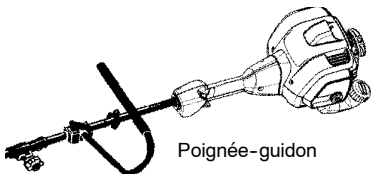

Poignée-guidon

## SÉCURITÉ DU COUPE-BORDURE

**AVERTISSEMENT:** Inspectez l'endroit à couper avant chaque travail. Enlevez en tous les objets (roches, verre brisé, clous, broche, corde, etc.) qui peuvent être projetés par la lame ou s'entortiller sur l'arbre.

**AVERTISSEMENT:** La lame continue à tourner quand vous relâchez la gâchette ou l'arrêt du moteur. La lame peut vous couper/ couper des tiers gravement. Laissez la lame s'arrêter avant de l'enlever de la coupe.

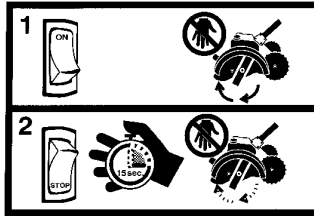

- Jetez toute lame tordue, déformée, craquelée, brisée ou autrement endommagée. Avant d'utiliser l'appareil, remplacez toute pièce qui est ébréchée, brisée ou endommagée.
- Pendant que le moteur tourne ou quand la lame est en mouvement, n'essayez d'enlever aucun matériau coupé ni de tenir du matériau à couper.
- Assurez-vous que les roues touchent toujours le sol.
- Poussez toujours l'appareil lentement sur le sol. Faites attention aux trottoirs inégaux, aux trous du terrain, aux grosses racines, etc.

## SÉCURITÉ DU SOUFFLEUSE/ASPIRATEUR

**AVERTISSEMENT:** Inspectez la zone de travail avant de mettre en marche votre appareil. Enlevez tous les objets durs et déchets (pierres, morceaux de verre, fil de fer, etc.) qui peuvent ricocher ou être projetés ou occasionner autrement des blessures ou des dommages pendant l'usage.

- Pendant que le moteur fonctionne, ne déposez l'appareil que sur des surfaces propres et solides. Des débris tels que du gravier, du sable, de la poussière, de l'herbe, etc. pourraient s'introduire dans l'arrivée d'air et être projetés par la décharge et endommager l'appareil ou les biens et causer des blessures graves à des tiers ou à l'utilisateur.
- Ne placez jamais d'objet dans les tubes de souffeuse, les tubes d'aspirateur ou la sortie de souffeuse. Dirigez toujours les débris soufflés loin des gens, des animaux, des vitres et d'objets solides comme les arbres, les automobiles, les murs, etc. La force de l'air peut projeter ou faire ricocher des rochers, des poussières ou des branches qui peuvent blesser les personnes ou les animaux, casser des vitres ou causer d'autres dommages.
- Ne faites jamais fonctionner votre appareil sans y avoir fixé le bon matériel. Si vous l'utilisez comme souffeuse, fixez toujours un tubes de souffeuse.

- Vérifiez souvent l'ouverture d'admission d'air, les tubes de souffluse, ou les tubes d'aspirateur, toujours avec le moteur arrêté et la bougie débranchée. Conservez les événements et les tubes de débris qui peuvent s'accumuler et nuire au débit d'air.
- Ne placez jamais d'objet dans l'ouverture d'admission d'air. Il risque de réduire la bonne circulation d'air et causer des dommages à votre appareil.
- N'utilisez jamais votre appareil pour pulvériser des produits chimiques, des engrais ou toute autre substance qui peut contenir des produits toxiques.
- Pour éviter de propager les flammes, n'utilisez pas l'appareil près de feux de feuilles ou de broussailles, de foyers, de barbecues, de cendriers, etc.

## SÉCURITÉ DU COUPE-BROUSSAILLES

**⚠ DANGER:** La lame peut se projeter violemment hors de matériaux qu'elle ne coupe pas. Cette projection peut causer l'amputation de bras ou jambes.



**⚠ AVERTISSEMENT:** N'utilisez pas la tête de coupe pour y attacher la lame.



**⚠ AVERTISSEMENT:** La lame continue à tourner après le relâchement de la gâchette ou l'arrêt du moteur. La lame qui tourne peut projeter des objets ou vous couper gravement si vous la touchez accidentellement. Pour arrêter la lame, mettez son côté gauche en contact avec du matériau coupé.



**⚠ AVERTISSEMENT:** Inspectez l'endroit à couper avant chaque travail. Enlevez-en tous les objets (roches, verre brisé, clous, broche, corde, etc.) qui peuvent être projetés ou se prendre dans la lame ou la tête de coupe.

- Jetez toute lame tordue, déformée, craquelée, brisée ou autrement endommagée.
- Installez bien le protecteur requis avant d'utiliser l'outil. Utilisez le protecteur en métal pour utilisation avec toute lame en métal.

**⚠ AVERTISSEMENT:** N'utilisez que les pièces du coupe-broussaille qui possèdent un protecteur de métal avec une nez saillant.

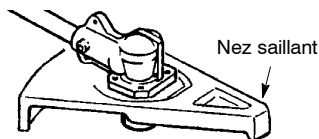

- N'utilisez que la lame spécifiée. Assurez-vous qu'elle est bien installée et bien fixée.
- Coupe de la droite vers la gauche.
- Utilisez toujours le guidon et une bretelle bien ajustée avec une lame (voir les instructions de MONTAGE dans le manuel d'instructions de l'accessoire coupe-broussailles).

## SÉCURITÉ DU CULTIVATEUR

**⚠ AVERTISSEMENT:** Les dents qui tournent peuvent occasionner des blessures sérieuses. Écartez-vous des dents qui tournent. Arrêtez le moteur et débranchez la bougie avant de nettoyer les dents ou de faire des réparations.



**⚠ AVERTISSEMENT:** Inspectez l'aire à cultiver avant de mettre en marche votre appareil. Enlevez tout débris et objet dur et pointu comme les pierres, les racines, les branches, les morceaux de corde ou de ficelle, etc.

- Évitez tout contact avec des objets solides qui peuvent arrêter les dents. S'il se produit un contact prolongé, arrêtez le moteur et assurez-vous que votre appareil n'a aucun dommage.
- Ne faites jamais fonctionner le cultivateur sans le couvercle des dents en place et bien fixé.
- Nettoyez toujours les dents et leur garde afin qu'elles n'aient aucune saleté.
- Si vous touchez un objet étranger, arrêtez le moteur, débranchez la bougie et assurez-vous que le cultivateur n'a aucun dommage. Faites toutes vos réparations avant de remettre en marche votre appareil.
- Débranchez l'accessoire du moteur de l'appareil avant de nettoyer les dents au jet d'eau pour enlever toute saleté. Huilez les dents pour empêcher toute rouille de se former.

- Portez toujours des gants pour entretenir ou nettoyer les dents. Les dents s'aiguisent à l'usage.
- Ne faites jamais fonctionner votre appareil à haut régime, sauf pour cultiver.

## SÉCURITÉ DU COUPE-HAIE

**⚠ DANGER: RISQUE DE SE COUPER; ÉCARTEZ VOS MAINS DE LA LAME** - La lame continue à bouger quand vous relâchez la gâchette ou l'arrêt du moteur. N'essayez jamais d'enlever des matériaux coupés quand la lame est en mouvement. Assurez-vous que le moteur est arrêté, que la bougie soit débranchée et que la lame soit arrêtée avant d'enlever tout matériau coincé dans la lame. N'attrapez jamais ou ne saisissez jamais votre appareil par la lame coupante.

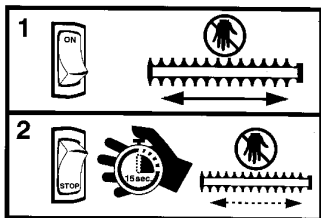

**⚠ AVERTISSEMENT:** Avant de faire démarrer l'appareil, inspectez l'aire de travail. Enlevez-en tous les débris et objets durs tels que roches, verre, broche, etc. qui peuvent faire ricochet, être projetés ou autrement causer des blessures ou des dommages durant l'utilisation.

- N'utilisez pas une lame de coupe qui est tordue, déformée, craquelée, brisée ou autrement endommagée. Faites remplacer toute pièce endommagée par un distributeur autorisé de service.
- Tenez toujours l'outil devant votre corps. Conservez toutes les parties du corps éloignées de la lame de coupe.
- Assurez-vous toujours que la lame et les événements sont libres de débris.

## SÉCURITÉ DU ÉCHENILLOIR

**⚠ AVERTISSEMENT:** La lame de mouvement alternatif/chaîne tournante peuvent causer des blessures graves. Inspectez l'appareil avant utilisation. N'utilisez pas l'appareil si la lame est tordue, fendillée ou émoussée ou la chaîne est émoussée. Restez à l'écart de la lame/chaîne.

**⚠ AVERTISSEMENT:** La lame de mouvement alternatif/chaîne tournante est tranchante, ne la touchez pas. Pour éviter toutes blessures graves, arrêtez toujours le moteur et assurez-vous la lame/chaîne soit arrêtée, débranchez la bougie et portez toujours des gants lors du changement ou de la manipulation de la lame ou la chaîne.

**⚠ AVERTISSEMENT:** La lame de mouvement alternatif/chaîne tournante continue

de tourner à vide une fois le moteur éteint et peut causer des blessures graves. Gardez le contrôle jusqu'à ce qu'elle se soit immobilisée. Gardez les mains, le visage et les pieds éloignés des pièces mobiles. N'essayez pas de toucher ni d'arrêter la lame ou la chaîne en mouvement.



**⚠ AVERTISSEMENT:** La chute d'objets peut causer des blessures graves à la tête. Protégez-vous la tête pendant l'utilisation de l'appareil.



**⚠ AVERTISSEMENT:** Pour éviter les blessures graves, n'utilisez pas plus d'une extension de bras avec l'accessoire du échenilloir.

**⚠ AVERTISSEMENT:** Gardez l'échenilloir loin des lignes ou fils électriques.

- Utiliser seulement pour émonder des petits troncs et des branches au-dessus pas plus grande que 10 cm (4 pouces) de diamètre.
- Ne faites pas tourner le moteur à un régime excessif pour l'émondage. Ne faites pas tourner l'appareil à haut régime si vous ne faites pas d'émondage.
- Arrêtez toujours l'appareil si vous suspendez la coupe ou si vous vous déplacez d'un lieu de travail vers un autre.
- Si vous heurtez ou happez un corps étranger, arrêtez le moteur immédiatement et vérifiez que rien n'a été endommagé. Réparez tout dommage éventuel avant de poursuivre le travail. N'utilisez pas l'appareil si la lame est tordue, fendillée ou émoussée. Jetez toute lame tordue, fendillée ou émoussée.
- Arrêtez le moteur immédiatement si vous ressentez une vibration excessive car cela indique un problème. Vérifiez soigneusement qu'il n'y a ni écrous ni boulons desserrés, ni aucun dommage avant de continuer. Entre en contactez au distributeur autorisé de service pour réparez ou remplacez au besoin les pièces affectées.

## SÉCURITÉ DU SOUFFLEUSE DE NEIGE

**⚠ AVERTISSEMENT:** Écartez vos mains et vos pieds du rotor quand vous mettez en marche ou quand vous faites fonctionner le moteur. N'essayez jamais de nettoyer le rotor

quand le moteur est en marche. Arrêtez le moteur et débranchez la bougie avant d'enlever la neige ou les saletés de la goulotte d'évacuation ou quand vous ajustez les ailettes.

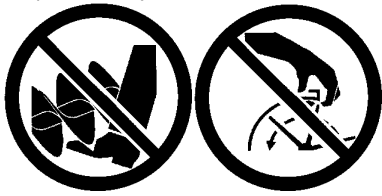

**AVERTISSEMENT:** Ne vous penchez jamais sur la goulotte d'évacuation. Des pierres et des saletés peuvent être projetées sur vos yeux ou votre visage, et provoquer des blessures sérieuses ou la cécité.

**AVERTISSEMENT:** Inspectez l'aire où vous allez utiliser votre appareil. Enlevez tout objet qui peut être projeté ou endommager votre appareil. Certains objets peuvent se cacher dans la neige – préparez-vous à cette éventualité.

- Évitez d'évacuer la neige en direction d'une vitre, d'une automobile, etc.
- Ne faites jamais marcher votre moteur à haut régime en enlevant la neige.
- Soyez attentif lorsque vous utilisez la souffeuse et faites attention aux trous dans le terrain et aux autres dangers cachés.

- Assurez-vous que le rotor tourne librement avant de monter l'ensemble moteur sur la souffeuse.
- Si le rotor ne tourne pas librement parce qu'il est pris par la glace, dégelez soigneusement l'appareil avant d'essayer de le faire fonctionner avec le moteur.
- Veillez à maintenir le rotor exempt de débris.
- Ne rejetez pas la neige près d'autres personnes. La souffeuse à neige peut projeter de petits objets à grande vitesse, ce qui peut entraîner des blessures.
- Après avoir heurté un objet étranger, arrêtez le moteur, vérifiez l'appareil, et si ce dernier est endommagé, réparez-le avant de le remettre en marche.
- Ne faites fonctionner la souffeuse à neige près de vitres, de voitures ou de camions.
- N'essayez jamais d'utiliser la souffeuse sur un toit.
- Ne faites jamais fonctionner la souffeuse près de puits de fenêtres, de descentes, etc.
- Ne soufflez jamais la neige en direction d'une route publique ou près de circulation routière.
- Enlevez la neige des pentes en allant vers le haut ou vers le bas; jamais en travers de la pente. Faites attention en changeant de direction. N'enlevez jamais la neige des pentes fortes.
- Laissez la souffeuse tourner pendant quelques minutes après avoir nettoyé la neige pour que les pièces en mouvement ne gèlent pas.
- Regardez derrière vous et faites attention lorsque vous reculez. Faites attention afin de ne pas glisser ou tomber, spécialement en reculant.
- Sachez arrêter rapidement l'appareil.

## MONTAGE

**AVERTISSEMENT:** Si l'appareil est déjà assemblé, vérifiez chaque étape de l'assemblage pour vous assurer qu'il est bien fait et que tous les raccords sont bien serrés. Vérifiez que les pièces soient en bon état. N'utilisez pas de pièces endommagées.

**REMARQUE:** Si vous avez besoin d'aide ou trouvez des pièces endommagées, appelez au 1-800-554-6723.

Il est normal que le filtre à carburant cliquette dans le réservoir de carburant vide.

Il est normal que vous trouviez un résidu de carburant ou d'huile sur votre silencieux, à la suite des réglages et des essais de carburateur faits par le fabricant.

### MONTAGE DE L'ACCESSOIRE COUPE-HERBE

**AVERTISSEMENT:** Pour monter l'accessoire coupe-herbe, placez votre appareil sur une surface plate afin qu'il soit bien stable.

1. Desserrez le raccord en tournant le bouton dans le sens opposé à celui des aiguilles d'une montre.

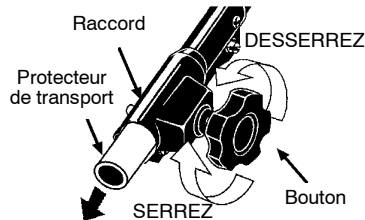

2. Enlevez le protecteur de transport du raccord.
3. Enlevez le capuchon d'axe de l'accessoire de coupe-herbe (s'il est présent).
4. Mettez le bouton de verrouillage/déverrouillage de l'accessoire dans l'enfoncement guide du raccord.
5. Poussez l'accessoire dans le raccord jusqu'à ce que le bouton de verrouillage/déverrouillage se fixe dans le trou principal.
6. Avant d'utiliser votre appareil, serrez fort le bouton en le tournant dans le sens des aiguilles d'une montre.



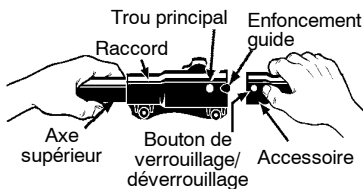

**⚠ AVERTISSEMENT:** Assurez-vous que le bouton de verrouillage/déverrouillage soit bien verrouillé dans le trou principal et que le bouton soit bien en place avant de faire fonctionner votre appareil. Tous les accessoires sont conçus pour être utilisés dans le trou principal à moins que le manuel d'instruction de l'accessoire indique le contraire. Utiliser le mauvais trou peut amener des blessures graves ou endommagés votre appareil.

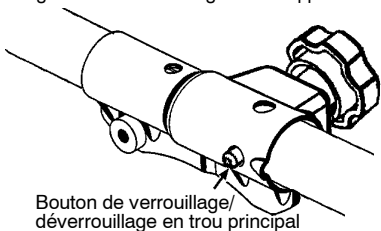

Bouton de verrouillage/déverrouillage en trou principal

Pour monter l'accessoire en option (voir la liste à la page 49), consultez la section MONTAGE dans le manuel d'instructions de l'accessoire concerné.

## INSTALLATION LE PROTECTEUR

**⚠ AVERTISSEMENT:** Il est indispensable que le protecteur soit installé correctement. Le protecteur offre une protection partielle du risque des objets jetés contre l'utilisateur et autres personnes et il vient équipé d'un lame de limiteur du fil qui coupe l'excès fil. Le lame de limiteur du fil (qui se trouve en bas du protecteur) est bien tranchant et peut vous blesser. Pour bien identifier toutes les pièces, référez-vous à l'illustration FAMILIARISEZ-VOUS AVEC VOTRE APPAREIL dans la section UTILISATION.

1. Enlevez l'écrou papillon le protecteur.
2. Insérez le support dans la fente comme le montre la figure.
3. Faites pivoter le protecteur jusqu'à ce que le boulon passe dans le trou du support.
4. Resserrez fortement l'écrou papillon sur le boulon.

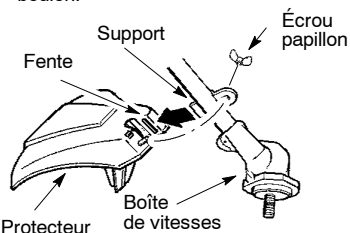

## RÉGLAGE DU POIGNÉE

**⚠ AVERTISSEMENT:** Quand vous ajustez la poignée auxiliaire, assurez-vous qu'elle reste au-dessus de l'étiquette de sécurité et au-dessous de la marque ou de la flèche sur l'axe.

1. Desserrez l'écrou papillon de la poignée.
2. Faites tourner la poignée sur l'axe jusqu'à ce qu'elle soit droite; resserrez l'écrou papillon.

# FONCTIONNEMENT

## FAMILIARISEZ-VOUS AVEC VOTRE APPAREIL

LISEZ BIEN CE MANUEL ET LES RÈGLES DE SÉCURITÉ AVANT D'UTILISER VOTRE APPAREIL. Comparez l'appareil aux illustrations pour bien voir où se trouvent les commandes. Conservez ce manuel pour vous y reporter plus tard.

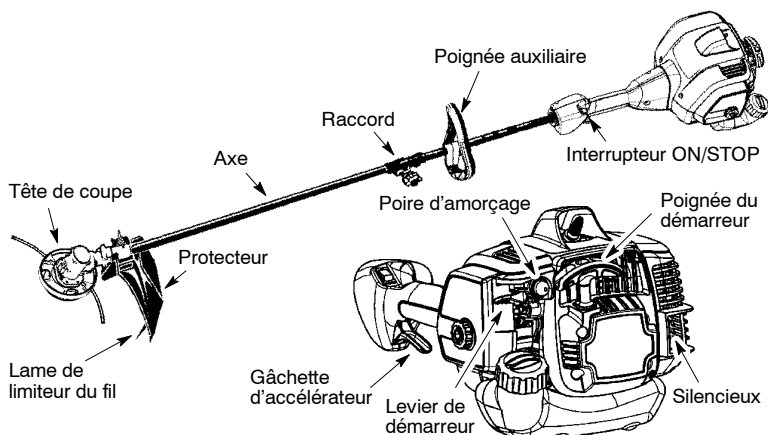

### INTERRUPTEUR MARCHÉ/ARRÊT (ON/STOP)

Le interrupteur ON/STOP est utilisé pour arrêter votre moteur. Pour arrêter le moteur, pressez et lâchez l'interrupteur ON/STOP.

### POIRE D'AMORÇAGE

La POIRE D'AMORÇAGE enlève l'air des carburateur et conduites de carburant et les remplit de carburant. Cela vous permet de mettre le moteur en marche en tirant moins de fois le corde de mise en marche. Utilisez la poire d'amorçage en pressant et un lui permettant de reprendre sa forme initiale.

### LEVIER DE DÉMARREUR

Le LEVIER de DÉMARREUR aide à alimenter le moteur en carburant et permet de mettre en marche un moteur. Utilisez le système de démarrage en mettant le levier de démarrage à la position «START». Ne serrez pas le gâchette d'accélérateur jusqu'à ce que le moteur se mette en marche et tourne. Après que les démarrage de moteur, permettez que le moteur chauffe 10-15 secondes, puis serrez entièrement le gâchette d'accélérateur pour désengager le système de démarrage.

### RACCORD

La RACCORD vous permet de monter à votre appareil des accessoires en option.

## AVANT DE FAIRE DÉMARRER LE MOTEUR

**AVERTISSEMENT:** Avant de commencer, ne manquez pas de lire les instructions de traitement du carburant des règles de sécurité de ce manuel. Si vous ne les comprenez pas, n'essayez pas de remplir votre appareil. Demandez l'aide de quelqu'un qui les comprend ou appelez notre ligne d'aide aux consommateurs au 1-800-554-6723.

## REMPLEISSAGE DU RÉSERVOIR DE CARBURANT

**AVERTISSEMENT:** Enlevez le capuchon de remplissage (carburant) lentement quand ajoutant plus de carburant à l'appareil.

### RENSEIGNEMENTS UTILES



*Pour obtenir le bon mélange d'huile et d'essence, versez 3,2 onces d'huile synthétique à deux temps dans un gallon d'essence fraîche.*

Il est certifié que ce moteur fonctionnera avec de l'essence sans plomb. Avant d'utiliser l'appareil, vous devrez mélanger l'essence avec un huile synthétique de bonne qualité pour les moteurs à 2 temps refroidis à air spécifiée pour les mélanges à 40:1. Nous recommandons l'huile Poulan/WEED EATER. La proportion de mélange est de 40 à 1 et est obtenue en utilisant 95 ml d'huile par 4 litres d'essence sans plomb. N'UTILISEZ PAS d'huiles pour automobiles ni pour bateaux. Elles peuvent endommager le moteur. Lors du mélange du carburant, suivez

les instructions imprimées sur le contenant. Après avoir ajouté l'essence, secouez le contenant pendant un moment pour vous assurer d'un parfait mélange. Avant de remplir votre appareil, lisez et respectez toujours les règles de sécurité du carburant.

**ATTENTION :** Ne jamais utiliser d'essence pure dans cet outil. Ceci causerait des dommages irréparables et entraînerait l'annulation de la garantie limitée.

### TYPES DE CARBURANTS REQUIS

Ce moteur a besoin d'une essence pure à 87 octanes [R+M]/2 au minimum.

### IMPORTANT

Il a été prouvé que les carburants contenant de l'alcool (ou utilisant de l'éthanol ou du méthanol) peut causer de graves problèmes de fonctionnement et de durabilité du moteur.

**AVERTISSEMENT:** Les carburants alternatifs, tels que l'E-15 (15% d'alcool), E-20 (20% d'alcool) et E-85 (85% d'alcool) ne sont PAS considérés comme des carburants, et leur utilisation n'est PAS approuvée avec les moteurs à essence à 2 temps. L'utilisation de carburants alternatifs entraînera de graves problèmes, tels que : mauvais engagements de l'embrayage, surchauffes, blocages par vapeur, pertes de puissance, défaillances de lubrification, dégradation des tuyaux de carburant, des joints statiques et des composants internes du carburateur, etc. Les carburants alternatifs ont de plus tendance à aggraver l'absorption d'humidité dans le mélange carburant/huile, ce qui entraîne une séparation de ces deux composants.

### ARRÊT DU MOTEUR

- Relâchez la gâchette d'accélérateur.
- Pour arrêter le moteur, pressez et lâchez l'interrupteur ON/STOP. Le interrupteur ON/STOP reviendra automatiquement à position «ON». Attendez 5 secondes avant d'essayer de relancer l'unité pour permettre au interrupteur rajuster.

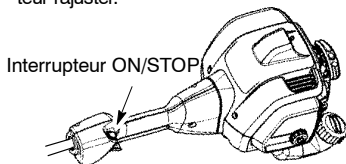

### DÉMARRAGE DU MOTEUR

**AVERTISSEMENT:** Évitez tout contact avec le silencieux. Un silencieux chaud peut causer des brûlures sérieuses.



### RENSEIGNEMENTS UTILES



Si vous ne réussissez pas à faire démarrer votre moteur après avoir suivi ces instructions, appelez le 1-800-554-6723.

### DÉMARRAGE D'UN MOTEUR FROID

**REMARQUE:** NE serrez pas la gâchette d'accélération jusqu'à ce que le moteur se mette en marche et fonctionne.

1. Placez l'appareil sur une surface plane.
2. Pressez doucement 6 fois le poire d'amorçage.
3. Placez le levier de démarreur en position «START».

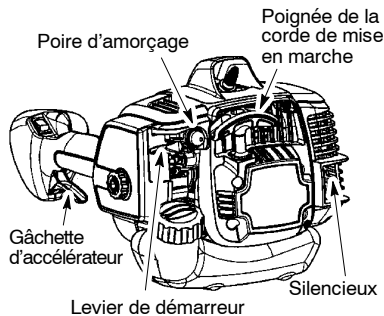

4. Tirez fort la corde de démarrage, jusqu'à ce que le moteur se mette en marche et fonctionne.
5. Permettez à l'appareil de marcher pendant 10 - 15 secondes, puis serrez entièrement la gâchette d'accélération pour désengager le système de démarrage.

### REDÉMARRER UN MOTEUR CHAUD

Tirez fort la corde de démarrage en serrant la gâchette d'accélération jusqu'à ce que le moteur fonctionne.

**REMARQUE:** Normalement, les consignes indiquées pour un moteur chaud peut être employé à moins de 5 - 10 minutes après que l'appareil est arrêtée. Si l'appareil se repose pendant plus de 10 minutes sans être employé, il sera nécessaire de démarrer l'appareil par après les étapes sous DÉMARRAGE DU MOTEUR A FROID ou après les étapes de démarrage montrées sur l'appareil.

### DÉMARRAGE D'UN MOTEUR NOYÉ

Placez le levier de démarreur en position «RUN» et appuyez et maintenez appuyée la gâchette d'accélération. Tirez fort la corde de démarrage en serrant la gâchette d'accélération jusqu'à ce que le moteur fonctionne. Cela peut vous obliger à tirer la poignée du démarreur plusieurs fois selon le degré de noyade du moteur. Si l'appareil ne part pas, consultez TABLEAU DE DÉPANNAGE ou appelez le 1-800-554-6723.

## UTILISATION DU RACCORD

Ce modèle est équipé d'un raccord qui permet la fixation d'accessoires en option. Ces accessoires en option sont les suivants :

	<b>MODÈLE:</b>
Coupe-bordure .....	PP1000E
Cultivateur .....	PP2000T
Souffleuse .....	PP3000B
Coupe-broussailles .....	PP4000C
Taille-buisson .....	PP5000P
Taille-buisson .....	PP5500P

**⚠ AVERTISSEMENT:** Arrêtez toujours votre appareil et débranchez la bougie avant d'enlever ou d'installer les accessoires.

## ENLÈVEMENT DE L'ACCESSOIRE COUPE-HERBE (OU DES AUTRES ACCESSOIRES EN OPTION)

**ATTENTION:** Pour enlever ou monter l'accessoire, placez votre appareil sur une surface plate afin qu'il soit bien stable.

1. Desserrez le raccord en tournant le bouton dans le sens opposé à celui des aiguilles d'une montre.

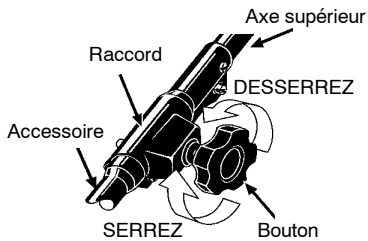

2. Appuyez sur le bouton de verrouillage/déverrouillage et maintenez-le appuyé.

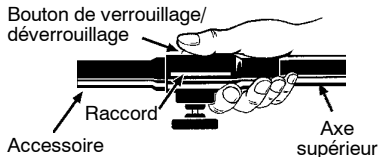

3. Tout en tenant solidement le moteur et l'axe supérieur, tirez l'accessoire droit pour le faire sortir du raccord.

## MONTAGE DES ACCESSOIRES EN OPTION

1. Enlevez le capuchon d'axe de l'accessoire (s'il y en a un).
2. Mettez le bouton de verrouillage/déverrouillage de l'accessoire dans l'enfoncement guide du raccord.
3. Poussez l'accessoire dans le raccord jusqu'à ce que le bouton de verrouillage/déverrouillage soit bien fixé dans le trou principal.
4. Avant d'utiliser votre appareil, serrez bien le bouton en tournant dans le sens des aiguilles d'une montre.

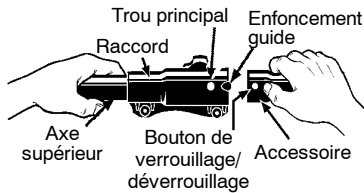

**⚠ AVERTISSEMENT:** Assurez-vous que le bouton de verrouillage/déverrouillage soit bien verrouillé dans le trou principal et que le bouton soit bien en place avant de faire fonctionner votre appareil. Tous les accessoires sont conçus pour être utilisés dans le trou principal à moins que le manuel d'instruction de l'accessoire indique le contraire. Utiliser le mauvais trou peut amener des blessures graves ou endommager votre appareil.

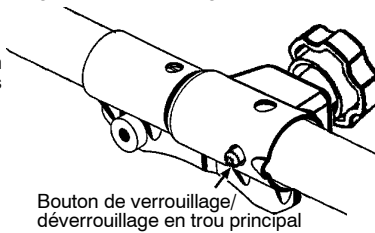

**INSTRUCTIONS D'UTILISATION**  
On lui recommande que le moteur pour ne pas être fonctionné pour plus d'une minute à la vitesse maximum.

## POSITION D'UTILISATION

PORTEZ TOUJOURS:



**⚠ AVERTISSEMENT:** Portez toujours des lunettes de sécurité. Ne vous penchez jamais sur la tête de coupe. Des pierres ou des débris peuvent ricocher ou être projetés sur vos yeux et sur votre visage et vous rendre aveugle ou vous causer des blessures sérieuses. Quand vous utilisez l'appareil, levez-vous comme montré et vérifiez ce qui suit:

- Portez toujours une protection des yeux et habilement épais.
- Tenez la poignée de gâchette d'accélérateur avec votre main droite et la poignée auxiliaire avec le main gauche.
- Gardez l'appareil au-dessous du niveau de taille.
- Coupez seulement de gauche à droite. Sans aït à se pencher, gardez la tête de coupe près et parallèle du sol et entre facilement en contact avec le matériau à couper.

Ne faites pas marcher le moteur à une vitesse plus élevée que c'est nécessaire. Le fil de coupe efficacement quand le moteur marche à moins que son accélération maximum. À plus basse vitesse, le moteur fait moins de bruit et moins de vitesse. Le fil de coupe dure plus longtemps et a moins de chances de rentrer dans la bobine.

Relâchez toujours la gâchette d'accélérateur et permettez au moteur de tourner au ralenti, quand vous ne coupez pas d'herbe.

Pour arrêter le moteur:

- Relâchez la gâchette d'accélérateur.
- Pressez et lâchez l'interrupteur ON/STOP.

## MÉTHODES DE COUPE

**AVERTISSEMENT:** Utilisez la vitesse minimum et ne surchargez pas le fil quand vous coupez autour d'objets durs (rochers, gravier, piquets de barrière, etc.) qui peuvent endommager la tête de coupe, se mêler dans le fil ou être projetés en causant un danger sérieux.

- C'est le bout de la fil qui coupe. Vous obtiendrez le meilleur rendement et l'usure minimum du fil en ne forçant pas le fil dans la zone à couper. Nous vous montrons ci-dessous la bonne et la mauvaise manière de couper.

Le bout du fil coupe



Bonne méthode

Le fil est forcé dans la zone de travail



Mauvaise méthode

- Le fil coupe facilement l'herbe et les mauvaises herbes autour des murs, des barrières, des arbres et des parterres de fleurs, mais il peut également couper l'écorce des arbres ou des arbustes et marquer les barrières.
- Pour tailler ou raser l'herbe, utilisez l'appareil à une puissance inférieure à la pleine accélération pour augmenter la durée du fil et baisser l'usure de la tête, en particulier:
  - Quand vous faites des travaux de coupe légers.
  - Quand vous coupez près d'objets autour desquels le fil peut s'emmêler, comme des poteaux, des arbres ou des haies en fil de fer.
- Pour tondre ou balayer, utilisez toute l'accélération pour faire un bon travail propre.

**TAILLE** - Maintenez le bas de la tête de coupe à environ 8 cm (3 pouces) du sol et à un angle. Ne permettez qu'au bout du fil de prendre contact avec l'herbe. Ne forcez pas la pénétration du fil de coupe dans la zone de travail.

### Taille

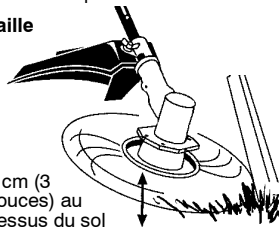

8 cm (3 pouces) au dessus du sol

**RASAGE** - La technique de rasage retire toute végétation non désirée. Maintenez le bas de la tête de coupe à environ 8 cm (3 pouces) du sol et à un angle. Permettez à la pointe du fil de frapper le sol autour des arbres, des piquets, des monuments, etc. Avec cette technique, le fil s'use plus vite.

### Rasage

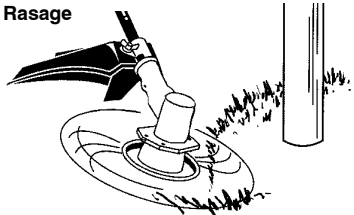

**FAUCHAGE** - Votre coupe-herbe est idéal pour faucher l'herbe dans les endroits que les tondeuses conventionnelles ne peuvent atteindre. En position de fauchage, maintenez le fil parallèle au sol. Évitez de presser la tête dans le sol car cela peut raser le sol et endommager l'appareil.

### Fauchage

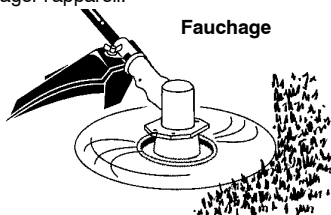

**BALAYAGE** - Vous pouvez utiliser l'action de balayage du fil de coupe pour nettoyer vite et facilement. Maintenez le fil parallèle aux surfaces balayées et au dessus d'elles et bougez l'appareil d'un côté à l'autre.

### Balayage

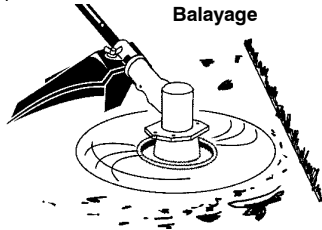

## ENTRETIEN

**AVERTISSEMENT:** Débranchez toujours le fil de la bougie quand vous ferez des réparations, sauf les réglages de carburateur.

### RENSEIGNEMENTS UTILES



**IMPORTANT :** Faites effectuer toutes les réparations autres que les opérations d'entretien recommandées dans le manuel d'instructions par un distributeur autorisé de service.

Si un réparateur qui n'est pas un distributeur autorisé fait des réparations sur l'appareil, Poulan PRO ne paiera pas les réparations sous garantie. Vous êtes responsable d'entretenir et de faire l'entretien général de votre appareil.

### VOIR S'IL Y A DES RACCORDS/PIÈCES DERRRÉ(E)S

- Le couvercle de la bougie
- Le filtre à air
- Les vis du boîtier
- Les vis de la poignée auxiliaire
- Le protecteur

### VOIR S'IL Y A DES PIÈCES ENDOMMAGÉES/USÉES

Contactez un distributeur autorisé de service pour le remplacement des pièces endommagées ou usées.

- Interrupteur ON/STOP - surez-vous que l'interrupteur ON/STOP fonctionne bien en pressez et lâchez l'interrupteur. Assurez-vous que le moteur s'arrête. Attendez 5 secondes avant d'essayer de relancer l'unité pour permettre au interrupteur rajuster. Remettez ensuite en marche l'appareil et continuez.
- Réservoir de carburant - Arrêtez d'utiliser l'appareil si le réservoir de carburant montre des signes de dommages ou de fuite.
- Protecteur - Arrêtez-vous d'utiliser l'appareil si le protecteur est endommagé.

### INSPECTEZ ET NETTOYEZ L'APPAREIL ET LES ÉTIQUETTES

- Après chaque usage, inspectez l'appareil complète pour déceler les pièces lâches ou endommagées. Nettoyez l'appareil avec un chiffon humide et un détergent doux.
- Sécher avec un chiffon propre et sec.

### NETTOYAGE DU FILTRE À AIR

Un filtre à air sale diminue le rendement du moteur et augmente la consommation de carburant et les émissions nocives. Nettoyez toutes les 5 heures de fonctionnement.

1. Nettoyez le couvercle et la zone qui l'entoure pour empêcher la saleté de tomber dans la chambre de carburateur quand le couvercle est enlevé.
2. Desserrez le bouton en le tournant dans le sens contraire des aiguilles d'une montre. Enlevez la couvercle du filtre à air et le filtre à air.

- REMARQUE:** Ne nettoyez pas le filtre à air dans de l'essence ou dans un autre solvant inflammable pour éviter de courir un danger d'incendie ou de produire des émissions nocives.
3. Lavez le filtre dans de l'eau savonneuse.
  4. Laissez sécher le filtre.
  5. Remettez les pièces en place.

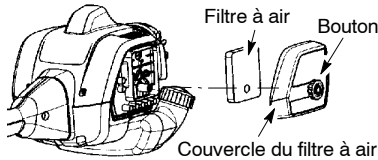

### SILENCIEUX ET ÉCRAN DU PARE-ÉTINCELLES

**AVERTISSEMENT:** Le silencieux sur ce produit contient des produits chimiques connus de l'état de la Californie pour causer le cancer.

Durant l'utilisation de l'outil, des dépôts de carbone se forment sur le silencieux et le pare-étincelles.

Pour l'usage normal de propriétaire d'une maison, cependant, le silencieux et d'un écran pare-étincelles n'exigeront aucun service. Après 50 heures d'utilisation, nous recommandons que votre silencieux à entretenir ou est remplacé par votre distributeur autorisé de service.

### REPLACEMENT DE LA BOUGIE

Remplacez la bougie chaque année pour assurer un démarrage facile et un meilleur fonctionnement du moteur. Inspectez la bougie chaque 25 heures d'utilisation. Nettoyez et/ou remplacez selon les besoins. Réglez l'écart de la bougie à 0,6 mm (0,025 pouce). Le cycle d'allumage est fixe et ne peut pas être ajusté.

1. Tournez, puis tirez le couvercle de bougie.
2. Enlevez la bougie du cylindre et jetez-la.
3. Remplacez-la par une bougie Champion RCJ-6Y et serrez-la à l'aide d'une clé à douille de 19 mm (3/4 pouce).
4. Réinstallez le couvercle de bougie.

## RÉPARATIONS ET RÉGLAGES

### REPLACEMENT DU FIL DE COUPE

Pour bien faire fonctionner votre appareil, vous devez remplacer le fil de coupe quand il est usé à moins de 7 cm (3 pouces) de longueur à partir de l'extrémité des tunnels de positionnement situés de chaque côté de la tête de coupe.

1. Enlevez et jetez le fil usé avant de monter le nouveau fil.
2. N'utilisez que du fil de 3 mm (0,115 pouce) de diamètre de marque Poulan PRO.
3. Insérez une extrémité du fil dans le tunnel de positionnement.
4. Continuez à introduire le fil dans le tunnel jusqu'à ce que le fil soit bien centré (même longueur de chaque côté). Consultez l'illustration ci-dessous.

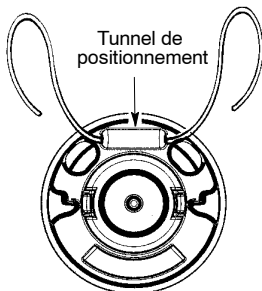

5. Insérez extrémités du fil une par une dans les tunnels de sortie de fil.
6. Tirez sur le fil et assurez-vous qu'il soit bien sorti par les tunnels de sortie du fil.

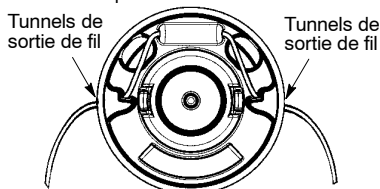

7. S'il est bien monté, le fil doit avoir la même longueur aux deux extrémités.

### REPLACEMENT DE LA TÊTE DE COUPE

1. Alignez le trou du chapeau protège-poussière avec celui sur le côté de la boîte de vitesses en tournant le chapeau protège-poussière.
2. Entrez un petit tournevis dans les orifices alignés. Cela empêchera l'arbre de tourner pendant que vous retirez et installez la tête de coupe.

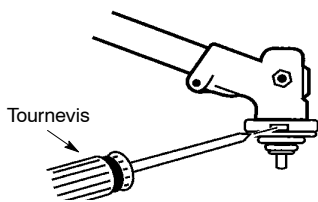

3. En maintenant le tournevis en position, enlevez la tête de coupe en tournant dans le sens des aiguilles d'une montre (vu depuis le bas de l'appareil).
4. Visser le tête de coupe de rechange dans l'arbre en tournant dans le sens contraire des aiguilles d'une montre. Serrez bien.
5. Enlevez le tournevis.

### RÉGLAGE DU RALENTI AU CARBURATEUR

**AVERTISSEMENT:** Ne laissez personne approcher lors du réglage du ralenti. La tête de coupe ou des autres accessoires en option tourne pendant la plus grande partie de cette procédure. Portez votre matériel de protection et observez toutes les précautions de sécurité. Une fois le réglage terminé, la tête de coupe ou des autres accessoires en option ne doit pas bouger quand le moteur est au ralenti.

Votre carburateur a été soigneusement réglé à l'usine. Des ajustements supplémentaires peuvent être nécessaires si vous vous trouvez dans l'une des situations suivantes:

- Le moteur ne tourne pas au ralenti lorsque l'accélérateur est relâché.
  - La tête de coupe ou des autres accessoires en option tourne quand le moteur est au ralenti.
- Pour effectuer le réglage, posez l'appareil de façon à ce que l'accessoire de coupe soit éloigné du sol et qu'il ne puisse toucher aucun objet. Tenez l'appareil à la main lorsqu'il tourne et que vous le réglez. Maintenez l'accessoire de coupe et le silencieux éloignés de toute partie de votre corps.

#### Pour réglage du ralenti :

- Laissez le moteur tourner au ralenti. Ajustez le vitesse jusqu'à ce que le moteur tourne sans que la tête de coupe ou des autres accessoires en option tourne quand le moteur est au ralenti (ralenti trop rapide) et sans arrêter (ralenti trop lent).
- Si le moteur cale ou s'arrête, tournez la vis de réglage au ralenti dans le sens des aiguilles d'une montre pour augmenter la vitesse du moteur.
  - Si la tête de coupe ou des autres accessoires en option bouge au ralenti, tournez la vis de réglage au ralenti dans le sens inverse à celui des aiguilles d'une montre pour diminuer la vitesse.

**AVERTISSEMENT:** Vérifier à nouveau le ralenti après chaque réglage. Pour éviter des blessures graves à l'utilisateur et aux autres personnes, il faut que la tête de coupe ou des

autres accessoire en option ne doit pas bouger quand le moteur est au ralenti.

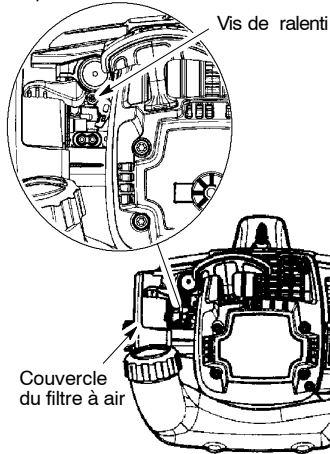

Pour toute aide supplémentaire ou si vous n'êtes pas sûr de la façon de réaliser cette opération, contactez un distributeur autorisé de service ou appelez au 1-800-554-6723.

## RANGEMENT

**AVERTISSEMENT:** Exécutez les étapes suivantes après chaque utilisation:

- Laissez se refroidir l'appareil, et attachez l'appareil avant de l'entreposer ou de le transporter.
- Entreposez l'appareil et le carburant dans un endroit bien ventilé, où les vapeurs de carburant ne peuvent pas être en contact avec des étincelles ou des flammes en provenance d'appareils de chauffage de l'eau, des moteurs électriques ou des interrupteurs, des chaudières de chauffage, etc.
- Entreposez l'appareil avec tous les mécanismes de protection en place. Placez l'appareil de manière à ce qu'aucun objet coupant ne puisse causer accidentellement des blessures.
- Entreposez l'appareil et le carburant hors de la portée des enfants.

### SAISONNIÈRE RANGEMENT

Préparez l'appareil pour l'entreposage à la fin de la saison ou si vous ne comptez pas l'utiliser pendant au moins 30 jours.

Avant d'entreposer votre appareil pendant une longue période:

- Nettoyez l'appareil entière avant d'entreposer pendant une longue période.
- Rangez-le dans un endroit propre et sec.
- Huilez légèrement les surfaces externes en métal.

### SYSTÈME DE CARBURANT

Voir le message IMPORTANT se rapportant à l'usage de carburant contenant de l'alcool dans la section du FONCTIONNEMENT de ce manuel.

Un agent stabilisateur de carburant constitue une alternative acceptable pour minimiser la formation de dépôts de gomme pendant l'entreposage.

Ajoutez l'agent stabilisateur à l'essence dans le réservoir ou dans le bidon d'essence. Suivez les instructions de mélange inscrites sur le bidon de l'agent stabilisateur. Faites marcher le moteur au moins 5 minutes après avoir ajouté l'agent stabilisateur.

### RENSEIGNEMENTS UTILES



*Quand vous conservez un mélange d'huile et d'essence, l'huile se sépare de l'essence avec le temps. Nous vous recommandons de secouer le bidon chaque semaine pour assurer un bon mélange de l'huile et de l'essence.*

### MOTEUR

- Enlevez la bougie et versez 1 cuiller à thé d'huile de moteur 2 temps (refroidi à air) dans l'ouverture de la bougie. Tirez lentement le corde de mise en marche 8 à 10 fois pour répartir l'huile.
- Remplacez la bougie par une neuve de la catégorie et de la gamme thermique recommandées.
- Nettoyez le filtre à air.
- Vérifiez l'ensemble de l'appareil pour bien revisser toutes les vis, les boulons et les écrous. Remplacez toute pièce endommagée, cassée ou usée.
- Au début de la saison suivante, utilisez uniquement du carburant frais, composé par le bon rapport d'essence à l'huile.

### AUTRES RECOMMANDATIONS

- N'entreposez pas d'essence pour la saison suivante.
- Remplacez votre essence si le réservoir ou le bidon commence à rouiller.



## TABLEAU DE DÉPANNAGE



**AVERTISSEMENT:** Toujours arrêtez l'unité et débranchez la bougie d'allumage avant d'exécuter n'importe lequel des remèdes recommandés ci-dessous autre que les remèdes qui exigent l'exécution de l'appareil.

PROBLÈME	CAUSE	REMEDY
Le moteur refuse de démarrer.	<ol style="list-style-type: none"> <li>1. Moteur noyé</li> <li>2. Réservoir de carburant vide.</li> <li>3. La bougie ne fait pas feu.</li> <li>4. Le carburant n'atteint pas le carburateur.</li> <li>5. Le carburateur exige un réglage.</li> </ol>	<ol style="list-style-type: none"> <li>1. Voir "Démarrage d'un moteur noyé" dans la section Fonctionnement.</li> <li>2. Remplir le réservoir du bon mélange de carburant.</li> <li>3. Poser une nouvelle bougie.</li> <li>4. Vérifier si le filtre à air est sale. Le remplacer. Vérifier si la conduite de carburant est entortillée ou fendue. Réparer ou remplacer.</li> <li>5. Contactez un distributeur autorisé de service.</li> </ol>
Le moteur ne tourne pas bien au ralenti.	<ol style="list-style-type: none"> <li>1. Le carburateur exige un réglage.</li> <li>2. Joints du vibrequin usés</li> <li>3. Compression basse</li> </ol>	<ol style="list-style-type: none"> <li>1. Voir "Réglage du Ralenti au Carburateur" dans la section Réparations et Réglages.</li> <li>2. Contactez un distributeur autorisé de service.</li> <li>3. Contactez un distributeur autorisé de service.</li> </ol>
Le moteur n'accélère pas, manque de puissance ou meurt sous la charge.	<ol style="list-style-type: none"> <li>1. Filtre à air sale</li> <li>2. Bougie encrassée</li> <li>3. Le carburateur exige un réglage.</li> <li>4. Accumulation de carbone.</li> <li>5. Compression basse.</li> </ol>	<ol style="list-style-type: none"> <li>1. Nettoyer ou remplacer le filtre à air.</li> <li>2. Nettoyer ou remplacer la bougie et ajuste l'écartement.</li> <li>3. Contactez un distributeur autorisé de service.</li> <li>4. Contactez un distributeur autorisé de service.</li> <li>5. Contactez un distributeur autorisé de service.</li> </ol>
Le moteur fume trop.	<ol style="list-style-type: none"> <li>1. Mélange de carburant incorrect.</li> <li>2. Filtre à air sale.</li> <li>3. Le carburateur exige un réglage.</li> </ol>	<ol style="list-style-type: none"> <li>1. Vider le réservoir de carburant et le remplir du bon mélange de carburant.</li> <li>2. Nettoyer ou remplacer le filtre à air.</li> <li>3. Contactez un distributeur autorisé de service.</li> </ol>
Le moteur surchauffe.	<ol style="list-style-type: none"> <li>1. Mélange de carburant incorrect.</li> <li>2. Bougie que n'est pas la bonne.</li> <li>3. Le carburateur exige un réglage.</li> <li>4. Accumulation de carbone</li> </ol>	<ol style="list-style-type: none"> <li>1. Voir "Remplissage du réservoir du carburant" dans la section Fonctionnement.</li> <li>2. Remplacer la bougie par celle qui convient.</li> <li>3. Contactez un distributeur autorisé de service.</li> <li>4. Contactez un distributeur autorisé de service.</li> </ol>

## GARANTIE LIMITÉE

**Poulan PRO**, une division de Husqvarna Consumer Outdoor Products N.A., Inc., garantit au premier acheteur consommateur que chaque nouvel outil à essence ou accessoire de marque **Poulan PRO** est exempt de tout défaut de matière ou de fabrication et accepte de réparer ou remplacer en vertu de cette garantie tout produit ou accessoire à essence défectueux de la façon suivante, à partir de la date d'achat originale :

**2 ANS** - Pièces et Main d'œuvre, lorsqu'il est utilisé à des fins domestiques.

**90 JOURS** - Pièces et Main d'œuvre, lorsqu'il est utilisé à des fins commerciales, professionnelles, ou à des fins de revenu.

**30 JOURS** - Pièces et Main d'œuvre, lorsqu'il est utilisé à des fins de location.

Cette garantie n'est pas transférable et ne couvre pas les dommages ou la responsabilité causés par une manipulation incorrecte, un entretien ou une modification incorrect, ou l'utilisation d'accessoires et (ou) d'équipements qui ne sont pas spécifiquement recommandés par **Poulan PRO** pour cet outil. Cette garantie

ne couvre pas la mise au point, les bougies, les filtres, les cordes de démarrage, le fil de coupe ou les pièces de la tête de coupe qui s'useront et qui auront besoin d'être remplacés dans le cadre d'une utilisation normale pendant la période de garantie. Cette garantie ne couvre pas le montage avant la livraison ou les ajustements courants expliqués dans le mode d'emploi. Cette garantie ne couvre pas les frais de transport.

Si vous avez une plainte à formuler en vertu de cette garantie, vous devez retourner le produit à un réparateur autorisé.

Si vous avez encore des questions au sujet de cette garantie, veuillez contacter :

**Poulan PRO**, une division de Husqvarna  
Consumer Outdoor Products N.A., Inc.  
1030 Stevens Creek Road  
Augusta, GA 30907  
1-800-554-6723

Au Canada, contactez :

**Poulan PRO**  
850 Matheson Blvd. West  
Mississauga, Ontario L5V 0B4

en donnant le numéro du modèle, le numéro de série et la date d'achat de votre produit, ainsi que le nom et l'adresse du détaillant autorisé chez qui il a été acheté.

CETTE GARANTIE VOUS DONNE DES DROITS PARTICULIERS ET VOUS POUVEZ AVOIR D'AUTRES DROITS QUI PEUVENT VARIER D'UN ETAT A L'AUTRE.

AUCUNE RECLAMATION CONCERNANT DES DOMMAGES CONSECUTIFS OU AUTRE NE SERA ACCEPTEE, ET IL N'EXISTE PAS D'AUTRE GARANTIE EXPRESSE A L'EXCEPTION DE CELLES QUI SONT EXPRESSEMENT STIPULEES AU PRESENT DOCUMENT.

CERTAINS ETATS N'AUTORISENT PAS LES LIMITATIONS CONCERNANT LA DUREE PENDANT LAQUELLE UNE GARANTIE IMPLICITE DURE OU L'EXCLUSION OU LES LIMITATIONS CONCERNANT LES DOMMAGES INDIRECTS OU CONSECUTIFS, AINSI LES LIMITATIONS OU EXCLUSIONS MENTIONNEES CI-DESSUS PEUVENT NE PAS S'APPLIQUER A VOUS.

Ceci est une garantie limitée au sens de la loi "Magnuson-Moss Act" de 1975.

La politique de **Poulan PRO** est d'améliorer constamment ses produits. C'est pourquoi, **Poulan PRO** se réserve le droit de modifier, de changer ou d'abandonner les modèles, les plans, les caractéristiques et les accessoires de tout produit en tout temps sans préavis ni obligation envers l'acheteur.

## **DÉCLARATION DE GARANTIE DE LUTTE AN MISSIONS DE LA U.S. EPA/CALIFORNIE/ ENVIRONNEMENT CANADA**

**DROITS ET OBLIGATIONS DE VOTRE GARANTIE:** L'Agence de Protection de l'Environnement des E-U, California Air Resources Board, Environnement Canada et Poulan PRO ont le plaisir d'expliquer la garantie du système de contrôle des émissions sur votre petit moteur tout-terrain, pour les années 2009 et plus tard. En Californie, tous les petits moteurs tout-terrain doivent être conçus, construits et équipés de manière à se conformer aux normes sévères anti-smog de l'Etat. Poulan PRO doit garantir le système de contrôle des émissions de votre petit moteur tout-terrain pendant la période indiquée ci-dessous, à condition qu'il n'y ait eu aucun mauvais traitement, négligence ou mauvais entretien du petit moteur tout-terrain. Votre système de contrôle des émissions comprend des pièces comme le carburateur, le système d'allumage et le réservoir de carburant. S'il se produit une panne couverte par la garantie, Poulan PRO réparera votre petit moteur tout-terrain gratuitement pour vous. Les frais couverts par la garantie comprennent le diagnostic, les pièces et la main-d'oeuvre.  
**COUVERTURE DE GARANTIE DU FABRICANT :** Si une pièce relative aux émissions de votre moteur (figurant sur la liste de pièces garanties à titre du contrôle des émissions) est défectueuse ou si un vice de matériau ou de main-d'oeuvre du moteur occasionne la panne d'une pièce relative aux émissions, cette pièce sera changée ou réparée par Poulan PRO.  
**RESPONSABILITES DE GARANTIE DU PROPRIETAIRE:** En qualité de propriétaire du petit moteur tout-terrain, vous êtes respons-

able d'effectuer l'entretien requis tel qu'indiqué dans votre manuel d'instructions, mais Poulan PRO ne peut annuler votre garantie uniquement parce que vous n'avez pas conservé vos reçus ou parce que vous n'avez pas effectué tout l'entretien prévu. En qualité de propriétaire du petit moteur tout-terrain, vous devez réaliser que Poulan PRO peut vous refuser de couvrir votre garantie si votre petit moteur tout-terrain ou une pièce de ce moteur tombe en panne à la suite d'un mauvais traitement, de négligence, de mauvais entretien, de modifications non approuvées ou à la suite de l'utilisation de pièces qui ne sont pas faites ou approuvées par le fabricant de matériel original. Vous êtes responsable de présenter votre petit moteur tout-terrain à un centre de service autorisé de Poulan PRO aussitôt que se présente un problème. Les réparations couvertes par cette garantie doivent être terminées dans des délais raisonnables, ne pouvant pas dépasser 30 jours. Si vous avez des questions sur vos droits et vos responsabilités en vertu de la garantie, vous pouvez contacter votre centre de service le plus proche, appeler Poulan PRO au numéro 1-800-554-6723, ou envoyer la correspondance par courrier électronique à [emission.warranty@HCOP-emission.com](mailto:emission.warranty@HCOP-emission.com).

**DATE DE DEBUT DE GARANTIE :** La période de garantie commence à la date à laquelle vous avez acheté votre petit moteur tout-terrain.

**DUREE DE COUVERTURE :** Cette garantie est valable pendant deux ans à partir de la date d'achat initial. **CE QUI EST COUVERT: REPARATION OU REMPLACEMENT DES PARTIES.** La réparation ou le remplacement de

toute pièce sous garantie sera effectuée gratuitement pour le propriétaire de l'appareil dans un centre de service approuvé Poulan PRO. Si vous avez des questions sur vos droits et vos responsabilités relativement à cette garantie, vous devez contacter votre centre de service autorisé le plus proche, appeler Poulan PRO au numéro 1-800-554-6723, ou envoie la correspondance par courrier électronique à [emission\\_warranty@HCOP-emission.com](mailto:emission_warranty@HCOP-emission.com).

**PERIODE DE GARANTIE** : Toute pièce sous garantie qui ne doit pas être remplacée pour un entretien normal, ou qui doit seulement être inspectée régulièrement pour voir s'il faut la réparer ou la remplacer, est garantie pendant deux ans. Toute pièce qui doit être remplacée pour un entretien normal est garantie jusqu'à la date de premier remplacement prévu. **DIAGNOSTIC** : Le propriétaire ne doit pas payer la main-d'oeuvre pour le diagnostic à l'aide duquel on a déterminé qu'une pièce sous garantie est défectueuse si le travail de diagnostic a été effectué dans un distributeur de service Poulan PRO.

**DOMMAGES INDIRECTS** : Poulan PRO peuvent être responsables de dommages à d'autres éléments de moteur occasionnés par la panne d'une pièce sous garantie. **CE QUI N'EST PAS COUVERT** : Toute panne occasionnée par un mauvais traitement, la négligence ou un mauvais entretien n'est pas couverte. **PIECES AJOUTÉES OU MODIFIÉES** : L'utilisation de pièces ajoutées ou modifiées peut constituer une raison d'annulation de réclamation en vertu de la garantie. Poulan PRO n'est pas responsable de couvrir les pannes de pièces sous ga-

rantie occasionnées par l'utilisation de pièces ajoutées ou modifiées. **COMMENT REMPLIR UNE RECLAMATION** : Si vous avez des questions sur vos droits et vos responsabilités de garantie, vous pouvez contacter votre centre de service le plus proche, appeler Poulan PRO au numéro 1-800-554-6723, ou envoie la correspondance par courrier électronique à [emission\\_warranty@HCOP-emission.com](mailto:emission_warranty@HCOP-emission.com). **OU OBTENIR LE SERVICE EN VERTU DE LA GARANTIE** : Le service ou les réparations en vertu de la garantie sont offerts dans tous les centres de service Poulan PRO. Appelez le numéro 1-800-554-6723 ou envoie la correspondance par courrier électronique à [emission\\_warranty@HCOP-emission.com](mailto:emission_warranty@HCOP-emission.com). **ENTRETIEN, REMPLACEMENT OU RÉPARATION DE PIÈCES RELATIVES À L'ÉMISSION** : Toute pièce de remplacement approuvée Poulan PRO utilisée dans l'accomplissement de tout entretien ou réparation en vertu de la garantie sur les pièces relatives à l'émission sera fournie gratuitement au propriétaire si cette pièce est sous garantie. **LISTE DES PIÈCES GARANTIES RELATIVES AU CONTRÔLE DES ÉMISSIONS** : Carburateur, filtre à air (couverte jusqu'à la date de remplacement pour l'entretien), système d'allumage: bougie (couverte jusqu'à la date de remplacement pour l'entretien), module d'allumage, silencieux incluant le catalyseur (si équipé), réservoir de carburant. **DÉCLARATION D'ENTRETIEN** : Le propriétaire est responsable d'effectuer tout l'entretien requis tel qu'indiqué dans le manuel d'instructions.

L'information sur l'étiquette du produit indique la norme de certification de votre moteur.

Exemple: (Année) EPA et/ou CALIFORNIA.

Renseignements importants sur le moteur. Ce moteur se forme aux règlements sur les émissions pour petits moteurs tout-terrain

Famille

N° De Série

Heures de longévité du moteur

Consultez le manuel d'instructions pour les caractéristiques et les réglages d'entretien

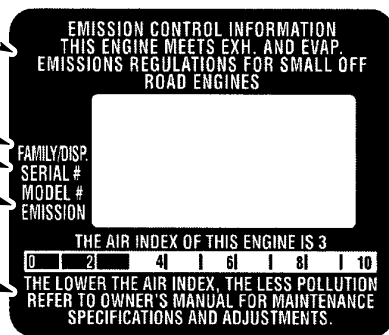

Ce moteur est certifié se conformer aux règles d'émissions pour les usages suivants :

- Modéré (50 heures)
- Intermédiaire (125 heures)
- Étendu (300 heures)