

# Poulan PRO<sup>®</sup>

ENGLISH



Please do not return product to retailer.  
Por favor, no devuelva el producto al lugar de compra.  
Veuillez ne pas retourner le produit au détaillant.

**1-800-554-6723**

Register your product online at:  
Registre su producto en línea en:  
Enregistrez votre produit en ligne à l'adresse :  
**[www.poulanpro.com](http://www.poulanpro.com)**

## Instruction Manual Manual de Instrucciones Manuel d'Instructions

**PP130**

ESPAÑOL

### For Occasional Use Only



**WARNING:**

Read and follow all Safety Rules and Operating Instructions before using this product. Failure to do so can result in serious injury.

**ADVERTENCIA:**

Lea el manual de instrucciones y siga todas las advertencias e instrucciones de seguridad. El no hacerlo puede resultar en lesiones graves.

**AVERTISSEMENT:**

Lire le manuel d'instructions et bien respecter tous les avertissements et toutes les instructions de sécurité. Tout défaut de la faire pourrait entraîner des blessures graves.

Poulan PRO  
9335 Harris Corners Parkway  
Charlotte, NC 28269

Poulan PRO  
850 Matheson Blvd. West  
Mississauga, Ontario L5V 0B4

**115446227**

Rev. 3 3/15/12

FRANÇAIS

# TABLE OF CONTENTS

Identification of Safety Symbols	2	Service & Adjustments	15
Safety Rules	4	Storage	16
Assembly	9	Troubleshooting Table	17
Operation	10	Limited Warranty Statement	17
Maintenance	14	Emissions Statement	18

## IDENTIFICATION OF SAFETY SYMBOLS

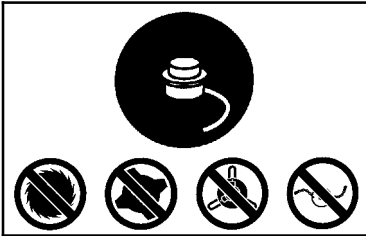

**⚠ WARNING:** Use only specified trimmer head, spool, and recommended trimmer line. Never use blades, flailing devices, wire, rope, string, etc. This attachment is designed for line trimmer use only. Failure to follow these instructions may result in serious injury.



**⚠ WARNING:** Read the operator's manual before use. Failure to follow instructions could result in serious injury to the operator and/or bystanders. Save operator's manual.

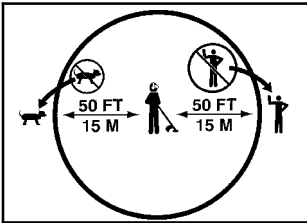

Hazard zone for thrown objects.

- Trimmer line throws objects violently.
- You and others can be blinded/injured.
- Keep children, bystanders, and animals 50 feet (15 meters) away.

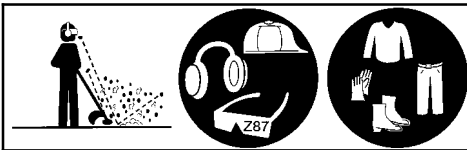

Trimmer line can throw objects violently. You can be blinded or injured. Always wear safety glasses marked Z87. Always wear hearing protection, head protection, heavy, long pants, long sleeves, boots and gloves.



Secure hair above shoulder length. Do not wear jewelry, loose clothing, or clothing with loosely hanging straps, ties, tassels, etc. They can be caught in moving parts.

## ⚠ WARNING

The engine exhaust from this product contains chemicals known to the State of California to cause cancer, birth defects or other reproductive harm.

# IDENTIFICATION OF SAFETY SYMBOLS

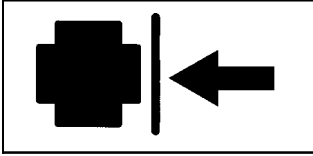

Assist handle to be positioned only below the arrow.

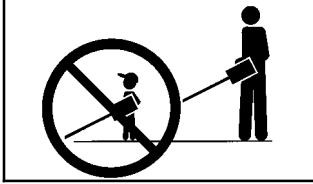

Never allow children to operate this unit.



Store unit indoors in a high, dry place out of the reach of children.

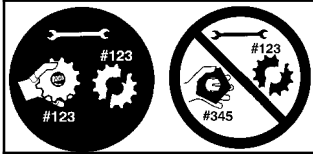

When servicing unit, use only identical replacement parts.

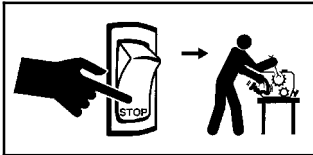

Always stop unit and disconnect spark plug before cleaning or servicing.



**WARNING:** Fire hazard. Never mix, pour, or store gasoline or use the unit near a flame or sparks (including smoking, open flames, or work that can cause sparks).

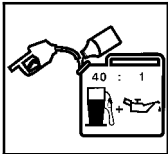

Use unleaded gasoline and two-stroke oil mixed at a ratio of 40:1 (2.5%).

## OPTIONAL ATTACHMENTS

These attachments used in combination with the specified powerhead have been evaluated to ANSI B175.3-2003, "Grass Trimmers and Brushcutters - Safety Requirements". These combinations have been evaluated by Underwriter's Laboratories Inc. (UL) and are consequently UL listed:

Powerhead model	Attachments	Type	Cutting attachment / guard, part. no.
PP130	Trimmer head	WE fixed line	545053902 / 545003325
	Brushcutter attachment	PP4000C	952711610

These attachments used in combination with the specified powerhead have been evaluated to applicable ISO- and EN safety requirement standards by the Swedish Machinery Testing Institute:

Attachments	Type	Part. no.
Edger attachment	PP1000E	952711607
Cultivator attachment	PP2000T	952711608
Blower attachment	PP3000B	952711609
Pruner attachment	PP5000P	952711612
Pruner attachment	PP5500P	952711672

## SAFETY RULES

**WARNING:** When using gardening appliances, basic safety precautions must always be followed to reduce the risk of fire and serious injury. Read and follow all instructions. Operator is responsible for following instructions and warnings on unit and in manual. Read entire instruction manual before using unit! Be thoroughly familiar with the controls and the proper use of the unit. Restrict the use of this unit to persons who have read, understand, and will follow the instructions and warnings on the unit and in the manual. Never allow children to operate this unit.



INSTRUCTION  
MANUAL



SAFETY INFORMATION  
ON THE UNIT

**WARNING:** Never use blades with line trimmer attachment. Never use flailing devices with any attachment. This unit (when used with supplied line trimmer attachment) is designed for line trimmer use only. Use of any other accessories or attachments with line trimmer attachment will increase the risk of injury. If situations occur which are not covered in this manual, use care and good judgment. If you need assistance, contact your authorized service dealer or call 1-800-554-6723.

### OPERATOR SAFETY

- Dress properly. Always wear safety glasses or similar eye protection when operating, or performing maintenance, on your unit (safety glasses are available). Eye protection should be marked Z87.

- Always wear hearing protection.
- Always wear face or dust mask if operation is dusty.
- Always wear heavy, long pants, long sleeves, boots, and gloves. Wearing safety leg guards is recommended.
- Always wear foot protection. Do not go barefoot or wear sandals. Stay clear of spinning line.
- Secure hair above shoulder length. Secure or remove loose clothing or clothing with loosely hanging ties, straps, tassels, etc. They can be caught in moving parts.
- Being fully covered also helps protect you from debris and pieces of toxic plants thrown by spinning line.
- Stay Alert. Do not operate this unit when you are tired, ill, upset or under the influence of alcohol, drugs, or medication. Watch what you are doing; use common sense.
- Never start or run inside a closed room or building. Breathing exhaust fumes can kill. Keep handles free of oil and fuel.
- Keep handles free of oil and fuel.
- Always keep engine on the right hand side of your body.
- Hold the unit firmly with both hands. Keep trimmer head (or other optional attachment) below waist level and away from all parts of your body.
- Keep all parts of your body away from muffler and spinning line (or other optional attachment). Keep engine below waist level. A hot muffler can cause serious burns.
- Keep firm footing and balance. Do not overreach or use from unstable surfaces such as ladders, trees, steep slopes, rooftops, etc.

- Use only in daylight or good artificial light.
- Use only for jobs explained in this manual (or manuals for optional attachments).

## UNIT / MAINTENANCE SAFETY

- Disconnect the spark plug before performing maintenance except idle speed adjustments.
- Look for and replace damaged or loose parts before each use. Look for and repair fuel leaks before use. Keep in good working condition.
- Replace trimmer head parts that are chipped, cracked, broken, or damaged in any other way before using the unit.
- Maintain unit according to recommended procedures. Keep cutting line at proper length.
- Use only 0.115 inch (3 mm) diameter Poulan PRO brand line. Never use wire, rope, string, etc.
- Install required shield properly before using the unit. Use only specified trimmer head; make sure it is properly installed and securely fastened.
- Make sure unit is assembled correctly as shown in this manual.
- Make idle speed adjustments with lower end supported to prevent line from contacting any object.
- Keep others away when making idle speed adjustments.
- Use only recommended Poulan PRO accessories and replacement parts.
- Have all maintenance and service not explained in this manual performed by an authorized service dealer.

## FUEL SAFETY

- Mix and pour fuel outdoors.
- Keep away from sparks or flames.
- Use a container approved for fuel.
- Do not smoke or allow smoking near fuel or the unit.
- Avoid spilling fuel or oil. Wipe up all fuel spills.
- Move at least 10 feet (3 meters) away from fueling site before starting engine.
- Stop engine and allow to cool before removing fuel cap.
- Always store gasoline in a container approved for flammable liquids.

## TRANSPORTING AND STORAGE

- Allow engine to cool; secure unit before storing or transporting in vehicle.
- Empty the fuel tank before storing or transporting the unit. Use up fuel left in the carburetor by starting the engine and letting it run until it stops.
- Store unit and fuel in area where fuel vapors cannot reach sparks or open flames from water heaters, electric motors or switches, furnaces, etc.
- Store unit so line limiter blade cannot accidentally cause injury. The unit can be hung by the shaft.
- Store unit out of reach of children.

**SAFETY NOTICE:** Exposure to vibrations through prolonged use of gasoline powered hand tools could cause blood vessel or nerve damage in the fingers, hands, and joints of people prone to circulation disorders or abnormal swellings. Prolonged use in cold weather has been linked to blood vessel damage in otherwise healthy people. If symptoms occur such as numbness, pain, loss of strength, change in skin color or texture, or loss of feeling in the fingers, hands, or joints, discontinue the use of this tool and seek medical attention. An anti-vibration system does not guarantee the avoidance of these problems. Users who operate power tools on a continual and regular basis must monitor closely their physical condition and the condition of this tool.

**SPECIAL NOTICE:** This unit is equipped with a temperature limiting muffler and spark arresting screen which meets the requirements of California Codes 4442 and 4443. All U.S. forest land and the states of California, Idaho, Maine, Minnesota, New Jersey, Oregon, and Washington require by law that many internal combustion engines be equipped with a spark arresting screen. If you operate in a locale where such regulations exist, you are legally responsible for maintaining the operating condition of these parts. Failure to do so is a violation of the law. For normal homeowner use, the muffler and spark arresting screen will not require any service. After 50 hours of use, we recommend that your muffler be serviced or replaced by your authorized service dealer.

## LINE TRIMMER SAFETY

- **WARNING:** Inspect area before starting unit. Remove all debris and hard objects such as rocks, glass, wire, etc., that can ricochet, be thrown, or otherwise cause injury or damage during operation.
- Keep others including children, animals, bystanders, and helpers at least 50 feet (15 meters) away. Bystanders should be encouraged to wear safety glasses. Stop engine immediately if you are approached.
- Use only for trimming, scalping, mowing and sweeping. Do not use for edging, pruning or hedge trimming.
- Cut from your left to your right. Cutting on right side of the shield will throw debris away from the operator.

## ADDITIONAL SAFETY RULES FOR OPTIONAL ATTACHMENTS

• **WARNING:** For each optional attachment used, read entire instruction manual before use and follow all warnings and instructions in manual and on attachment.

• **WARNING:** Ensure handlebar is installed when using brushcutter attachments. Attach handlebar above arrow on safety label on the upper shaft (engine end of unit). If your brushcutter attachment does not include a handlebar, a handlebar accessory kit (#530071451) is available from your authorized service dealer.

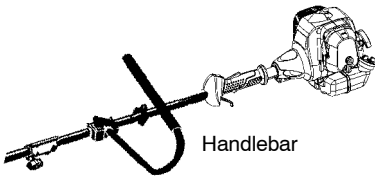

Handlebar

## EDGER SAFETY

**WARNING:** Inspect area before starting unit. Remove all debris and hard objects such as rocks, glass, wire, etc., that can ricochet, be thrown, or otherwise cause injury or damage during operation.

**WARNING:** Blade rotates momentarily after the trigger is released or engine is turned off. The blade can seriously cut you or others. Allow blade to stop before removing it from the cut.

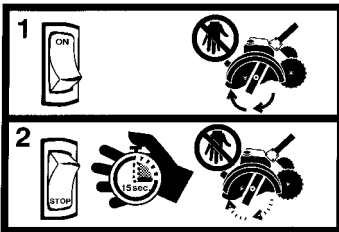

- Throw away blades that are bent, warped, cracked, broken or damaged in any other way. Replace parts that are cracked, chipped, or damaged before using the unit.
- Do not attempt to remove cut material nor hold material to be cut when the engine is running or when cutting blade is moving.
- Always keep the wheel and depth adjusting skid in contact with the ground.
- Always push the unit slowly over the ground. Stay alert for uneven sidewalks, holes in the terrain, large roots, etc.

## BLOWER/VACUUM SAFETY

**WARNING:** Inspect area before starting unit. Remove all debris and hard objects such as rocks, glass, wire, etc. that can ricochet, be thrown, or otherwise cause injury or damage during operation.

- Do not set unit on any surface except a clean, hard area while engine is running. Debris such as gravel, sand, dust, grass, etc., could be picked up by the air intake and thrown out through discharge opening, damaging unit, property, or causing serious injury to bystanders or operator.
- Never place objects inside the blower tubes, vacuum tubes or blower outlet. Always direct the blowing debris away from people, animals, glass, and solid objects such as trees, automobiles, walls, etc. The force of air can cause rocks, dirt, or sticks to be thrown or to ricochet which can hurt people or animals, break glass, or cause other damage.

- Never run unit without the proper equipment attached. When using your unit as a blower, always install blower tubes.
- Check air intake opening, blower tubes or vacuum tubes frequently, always with engine stopped and spark plug disconnected. Keep vents and discharge tubes free of debris which can accumulate and restrict proper air flow.
- Never place any object in air intake opening as this could restrict proper air flow and cause damage to the unit.
- Never use for spreading chemicals, fertilizers, or other substances which may contain toxic materials.
- To avoid spreading fire, do not use near leaf or brush fires, fireplaces, barbecue pits, ashtrays, etc.

## BRUSHCUTTER SAFETY

**DANGER:** Blade can thrust violently away from material it does not cut. Blade thrust can cause amputation of arms or legs.



**WARNING:** Do not use trimmer head as a fastening device for the blade.



**WARNING:** The blade continues to spin after the trigger is released or engine is turned off. The coasting blade can throw objects or seriously cut you if accidentally touched. Stop the blade by contacting the left hand side of the coasting blade with material already cut.

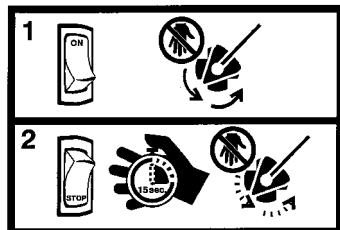

**WARNING:** Inspect area before starting unit. Remove all debris and hard objects such as rocks, glass, wire, etc., that can ricochet, be thrown, or otherwise cause injury or damage during operation.

- Throw away and replace blades that are bent, warped, cracked, broken or damaged in any other way.

**⚠ WARNING:** Do not use any blades, or fastening hardware other than the blades, washers and nuts recommended by Poulan PRO. Failure to use proper parts can cause the blade to fly off and seriously hurt you or others.

- Install required shield properly before using the unit. Use the metal shield for all metal blade use. Only use brushcutter attachments that provide a metal shield with proboscis nose.

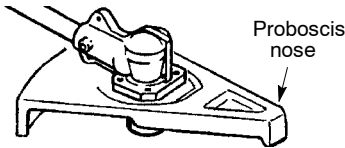

- Use only specified blade and make sure it is properly installed and securely fastened.
- Cut from your right to your left.
- Always use the handlebar and a properly adjusted shoulder strap with blade (see ASSEMBLY instructions in brushcutter attachment instruction manual).

### CULTIVATOR SAFETY

**⚠ WARNING:** Rotating tines can cause serious injury. Keep away from rotating tines. Stop the engine and disconnect the spark plug before unclogging tines or making repairs.



- ⚠ WARNING:** Inspect the area to be cultivated before starting the unit. Remove all debris and hard and sharp objects such as rocks, vines, branches, rope, string, etc.
- Avoid heavy contact with solid objects that might stop the tines. If heavy contact occurs, stop the engine and inspect the unit for damage.
  - Never operate the cultivator without the tine cover in place and properly secured.
  - Keep the tines and guard clear of debris.
  - After striking a foreign object, stop the engine, disconnect the spark plug and inspect the cultivator for damage. Repair before restarting.
  - Disconnect attachment from the drive engine before cleaning the tines with a hose and water to remove any build-up. Oil the tines to prevent rust.

- Always wear gloves when servicing or cleaning the tines. The tines become very sharp from use.
- Do not run unit at high speed unless cultivating.

### HEDGE TRIMMER SAFETY

**⚠ WARNING:** RISK OF CUT; KEEP HANDS AWAY FROM BLADE - Blade moves momentarily after the trigger is released or engine is turned off. Do not attempt to clear away cut material when the blade is in motion. Make sure the switch is in the OFF position, the spark plug wire is disconnected, and the blade has stopped moving before removing jammed material from the cutting blade. Do not grab or hold the unit by the cutting blade.

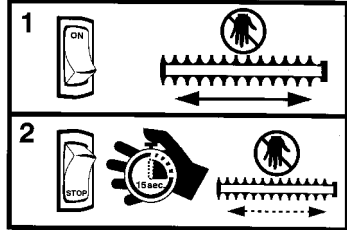

- ⚠ WARNING:** Inspect area before starting unit. Remove all debris and hard objects such as rocks, glass, wire, etc., that can ricochet, be thrown, or otherwise cause injury or damage during operation.
- Do not use a cutting blade that is bent, warped, cracked, broken or damaged in any other way. Have worn or damaged parts replaced by an authorized service dealer.
  - Always keep unit in front of your body. Keep all parts of your body away from the cutting blade.
  - Keep the cutting blade and air vents clear of debris.

### POLE PRUNER SAFETY

**⚠ WARNING:** The reciprocating blade/rotating chain can cause severe injury. Inspect the unit before use. Do not operate unit with a bent, cracked or dull blade or dull chain. Keep away from the blade/chain.

**⚠ WARNING:** The reciprocating blade/rotating chain is sharp. Do not touch. To prevent serious injury, always stop engine and ensure blade/chain has stopped moving, disconnect spark plug, and wear gloves when changing or handling the blade or chain.

**⚠ WARNING:** A coasting blade/rotating chain can cause injury while it continues to move after the engine is stopped. Maintain proper control of the unit until the blade/chain has completely stopped moving. Keep hands, face and feet at a distance from all moving parts. Do not attempt to touch or stop the blade or chain when it is moving.



**WARNING:** Falling objects can cause severe head injury. Wear head protection when operating this unit with a pole pruner attachment.



**WARNING:** To prevent serious injury, do not use more than one boom extension with a pole pruner attachment.

**DANGER:** Electrocution hazard - Keep the pruner away from power lines or electrical wires.

- Only use for pruning limbs or branches overhead up to 4 inches (10 cm) in diameter.
- Do not operate the unit faster than the speed needed to prune. Do not run the unit at high speed when not pruning.
- Always stop the unit when work is delayed or when walking from one cutting location to another.
- If you strike or become entangled with a foreign object, stop the engine immediately and check for damage. Have any damage repaired by an authorized service dealer before attempting further operations. Discard blades that are bent, warped, cracked or broken.
- Stop the unit immediately if you feel excessive vibration. Vibration is a sign of trouble. Inspect thoroughly for loose nuts, bolts or damage before continuing. Contact an authorized service dealer for repair or replacement of affected parts as necessary.

## SNOW THROWER SAFETY

**WARNING:** Keep hands and feet away from the rotor when starting or running the engine. Never attempt to clear the rotor with the engine/motor running. Stop engine and disconnect spark plug before unclogging snow or debris from discharge chute or when adjusting vanes.



**WARNING:** Never lean over discharge chute. Rocks or debris could be thrown into the eyes and face and cause serious injury or blindness.

**WARNING:** Inspect area before starting unit. Remove all debris and hard objects such as rocks, glass, wire, etc., that can ricochet, be thrown, or otherwise cause injury or damage during operation.

- Direct material discharge away from glass enclosures, automobiles, etc.
- Do not run engine at high speed while not removing snow.
- Be attentive when using the snowthrower, and stay alert for holes in the terrain and other hidden hazards.
- Make sure the rotor will spin freely before attaching the snowthrower to the powerhead.
- If the rotor will not rotate freely due to frozen ice, thaw the unit before thoroughly before attempting to operate under power.
- Keep the rotor clear of debris.
- Do not throw snow near other people. The snow thrower could propel small objects at high speed causing injury.
- After striking a foreign object, stop the engine, disconnect spark plug and inspect the snowthrower for damage and repair if necessary before restarting unit.
- Never operate the snowthrower near glass enclosures, automobiles and trucks.
- Never attempt to use the snowthrower on a roof.
- Never operate the snowthrower near window wells, dropoffs, etc.
- Never discharge snow onto public roads or near moving traffic.
- Clear snow from slopes by going up and down; never across. Use caution when changing directions. Never clear snow from steep slopes.
- Let snowthrower run for a few minutes after clearing snow so moving parts do not freeze.
- Look behind and use care when backing up. Exercise caution to avoid slipping or falling, especially when operating in reverse.
- Know how to stop quickly.



# ASSEMBLY

**CAUTION:** If received assembled, repeat all steps to ensure your unit is properly assembled and all fasteners are secure.

Examine parts for damage. Do not use damaged parts.

**NOTE:** If you need assistance or find parts missing or damaged, call 1-800-554-6723.

It is normal for the fuel filter to rattle in the empty fuel tank.

Finding fuel or oil residue on muffler is normal due to carburetor adjustments and testing done by the manufacturer.

## INSTALLING TRIMMER ATTACHMENT

**CAUTION:** When installing trimmer attachment, place the unit on a flat surface for stability.

1. Loosen the coupler by turning the knob counterclockwise.

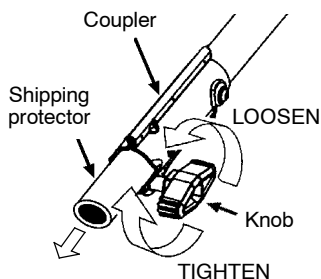

2. Remove shipping protector from coupler.
3. Remove the shaft cap from the trimmer attachment (if present).
4. Position locking/release button of attachment into guide recess of coupler.
5. Push the attachment into the coupler until the locking/release button snaps into the primary hole.
6. Before using the unit, tighten the knob securely by turning clockwise.

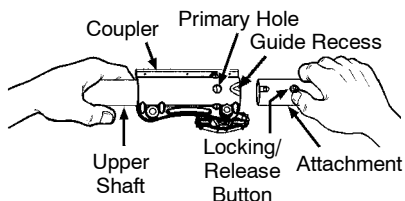

**WARNING:** Make sure the locking/release button is locked in the primary hole and the knob is securely tightened before operating the unit. All attachments are designed to be used in the primary hole unless otherwise stated in the applicable attachment instruction manual. Using the wrong hole could lead to serious injury or damage to the unit.

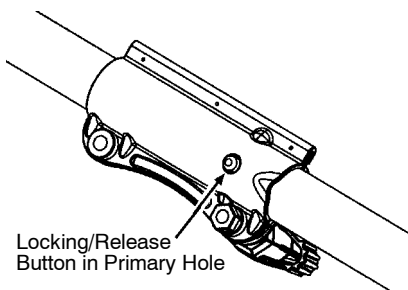

For assembly of optional attachments (see list on page 11), refer to the ASSEMBLY section of the applicable attachment instruction manual.

## ATTACHING THE SHIELD

**CAUTION:** The shield must be properly installed. The shield provides partial protection from the risk of thrown objects to the operator and others and is equipped with a line limiter blade which cuts excess line to the proper length. The line limiter blade (on underside of shield) is sharp and can cut you. For proper orientation of shield, see KNOW YOUR TRIMMER illustration in OPERATION section.

1. Remove wing nut from shield.
2. Insert bracket into slot as shown.
3. Pivot shield until bolt passes through hole in bracket.

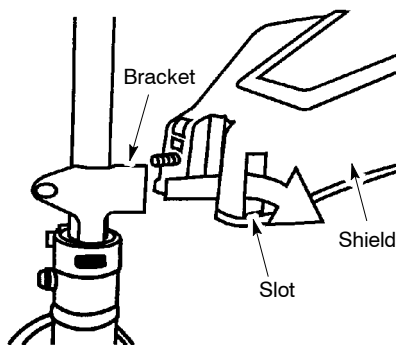

4. Reinstall wing nut and tighten securely.

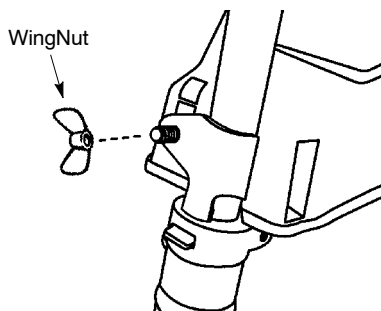

## ADJUSTING THE HANDLE

**CAUTION:** When adjusting the handle, be sure it remains above the safety label and below the mark or arrow on the shaft.

1. Loosen wing nut on handle.
2. Rotate the handle on the shaft to an upright position; retighten wing nut.

# OPERATION

## KNOW YOUR UNIT

READ THIS INSTRUCTION MANUAL AND SAFETY RULES BEFORE OPERATING YOUR UNIT. Compare the illustrations with your unit to familiarize yourself with the location of the various controls and adjustments. Save this manual for future reference.

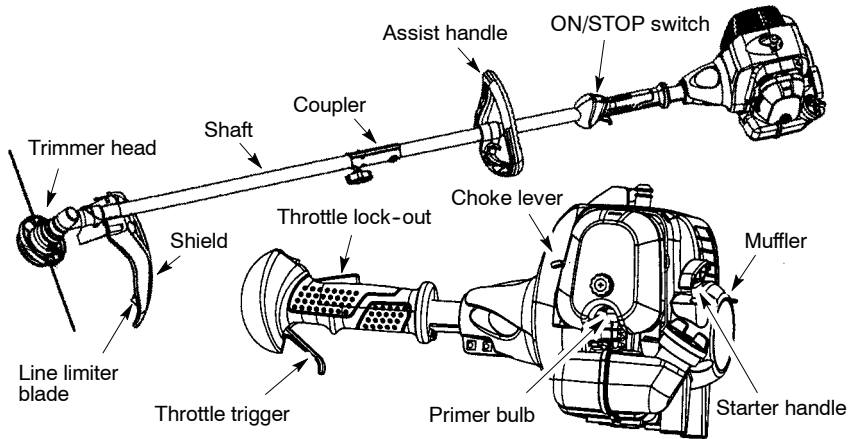

## ON/STOP SWITCH

The ON/STOP switch is used to stop engine. To stop the engine, move the switch to the STOP position.

## PRIMER BULB

The PRIMER BULB removes air from the carburetor and fuel lines and fills them with fuel. This allows you to start the engine with fewer pulls on the starter rope. Activate the primer bulb by pressing it and allowing it to return to its original form.

## CHOKE

The CHOKE helps to supply fuel to the engine to aid in cold starting. Activate the choke by moving the choke lever to the FULL CHOKE position. After the engine attempts to start, move the choke lever to the HALF CHOKE position. Once engine has started, move the choke lever to the RUN position.

## COUPLER

The COUPLER enables optional attachments to be installed on the unit.

## BEFORE STARTING ENGINE

**WARNING:** Be sure to read the fuel information in the safety rules before you begin. If you do not understand the safety rules, do not attempt to fuel your unit. Call 1-800-554-6723.

## FUELING ENGINE

**WARNING:** Remove fuel cap slowly when refueling.



### HELPFUL TIP

To obtain the correct oil mix ratio, pour 3.2 ounces of 2-cycle synthetic oil into one gallon of fresh gas.

**IMPORTANT:** This equipment is designed to operate on unleaded gasoline with a minimum 87 octane (R+M/2 method), with ethanol blended up to 10% maximum by volume (E-10). Before operation, gasoline must be mixed with a

good quality synthetic 2-cycle air-cooled engine oil designed to be mixed at a ratio of 40:1. Poulan/WEED EATER brand synthetic oil is recommended. Mix gasoline and oil at a ratio of 40:1. A 40:1 ratio is obtained by mixing 3.2 fluid ounces of oil with 1 gallon of unleaded gasoline. DO NOT USE automotive oil or marine oil. These oils will cause engine damage. When mixing fuel, follow instructions printed on container. Once oil is added to gasoline, shake container momentarily to assure that the fuel is thoroughly mixed. Always read and follow the safety rules relating to fuel before fueling your unit. Purchase fuel in quantities that can be used within 30 days to assure fuel freshness.

**CAUTION:** Never use straight gasoline in your unit. This will cause permanent engine damage and void the limited warranty. **Do not use alternate fuels** such as ethanol blends above 10% by volume (E-15, E-85) or any methanol blended fuel. Use of these fuels can cause major engine performance and durability problems.

## HOW TO STOP YOUR UNIT

- Release the throttle trigger.
- Move the ON/STOP switch to the STOP position.

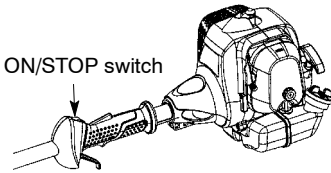

## HOW TO START YOUR UNIT

**⚠ WARNING:** Avoid any contact with the muffler. A hot muffler can cause serious burns.





**HELPFUL TIP**  
If your engine still does not start after following these instructions, please call 1-800-554-6723.

## STARTING A COLD ENGINE

**NOTE:** The throttle lock-out is designed to prevent unintentional use of the throttle trigger. The lock-out must be pressed with the palm of your hand as you grip the throttle handle before the trigger can be used.

1. Set unit on a flat surface.
2. Move ON/STOP switch to the ON position.
3. Move choke lever to the FULL CHOKE position I+.
4. Slowly press the primer bulb 10 times.

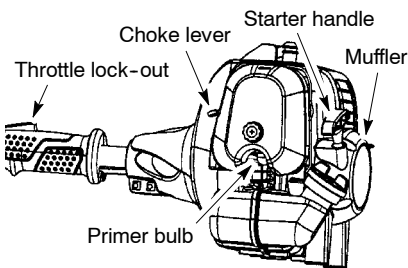

5. Squeeze the throttle trigger fully and hold through *all remaining steps*.
6. Pull starter rope handle sharply until engine starts (or sounds as if it is trying to start), but do not pull rope more than 10 times.
7. Move choke lever to HALF CHOKE position I+.
8. Pull starter rope sharply until engine starts, but no more than 10 pulls. Allow the engine to run for 30-45 seconds.

**NOTE:** If the engine doesn't start after 10 pulls (at the HALF CHOKE position I+), move the choke lever to the FULL

CHOKE position I+ and press the primer bulb 6 times. Squeeze and hold the throttle trigger and pull the starter rope 2 more times. Move the choke lever to the HALF CHOKE position I+ and pull the starter rope until the engine runs, but no more than 10 pulls. If the engine still doesn't start, it is probably flooded. Proceed to STARTING A FLOODED ENGINE.

9. Once the engine starts and has ran for 10-15 seconds at the HALF CHOKE position I+, move the choke lever to the RUN position I+. Allow the unit to run for 30 seconds before releasing the throttle trigger.

**NOTE:** If engine dies with the choke lever in the RUN position I+, move the choke lever to the HALF CHOKE position I+ and pull the rope until engine runs, but no more than 6 pulls.

## STARTING A WARM ENGINE

1. Set unit on a flat surface.
2. Move ON/STOP switch to the ON position.
3. Move the choke lever to the HALF CHOKE position I+.
4. Squeeze and hold the throttle trigger.
5. Pull starter rope sharply until engine runs, but no more than 10 pulls.
6. Allow engine to run 30 seconds, then move the choke lever to the RUN position I+.

**NOTE:** If engine has not started, pull starter rope 5 more pulls. If engine still does not run, it is probably flooded.

## STARTING A FLOODED ENGINE

Flooded engines can be started by placing the choke lever in the RUN position I+; then, pull the rope to clear the engine of excess fuel. This could require pulling the starter handle many times depending on how badly the unit is flooded. If the unit still doesn't start, refer to TROUBLESHOOTING TABLE or call 1-800-554-6723.

## OPERATING THE COUPLER

This model is equipped with a coupler which enables optional attachments to be installed. The optional attachments are:

	<b>MODEL:</b>
Edger	PP1000E
Cultivator	PP2000T
Blower	PP3000B
Brushcutter	PP4000C
Pruner	PP5000P
Pruner	PP5500P

**⚠ WARNING:** Always stop unit and disconnect spark plug before removing or installing attachments.

## REMOVING TRIMMER ATTACHMENT (OR OTHER OPTIONAL ATTACHMENTS)

**CAUTION:** When removing or installing attachments, place the unit on a flat surface for stability.

1. Loosen the coupler by turning the knob counterclockwise.

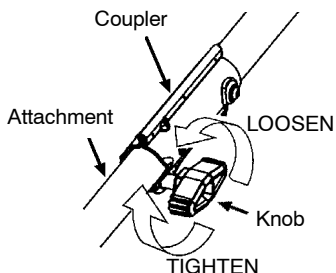

2. Press and hold the locking/release button.

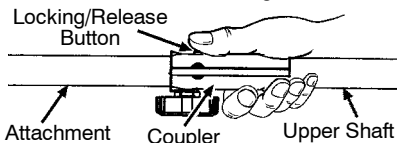

3. While securely holding the engine and upper shaft, pull the attachment straight out of the coupler.

### INSTALLING OPTIONAL ATTACHMENTS

1. Remove the shaft cap from the attachment (if present).
2. Position locking/release button of attachment into guide recess of coupler.
3. Push the attachment into the coupler until the locking/release button snaps into the primary hole.
4. Before using the unit, tighten the knob securely by turning clockwise.

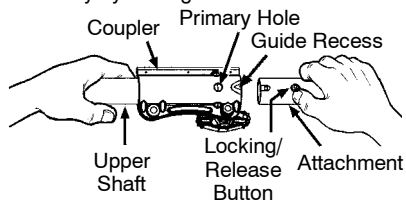

**WARNING:** Make sure the locking/release button is locked in the primary hole and the knob is securely tightened before operating the unit. All attachments are designed to be used in the primary hole unless otherwise stated in the applicable attachment instruction manual. Using the wrong hole could lead to serious injury or damage to the unit.

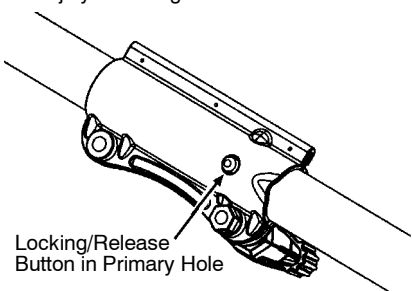

### OPERATING INSTRUCTIONS

It is recommended that the engine not be operated for longer than 1 minute at full throttle.

### OPERATING POSITION

ALWAYS WEAR:

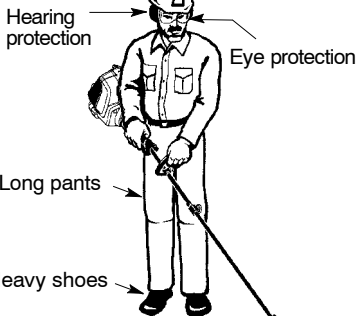

Cut only from your left to your right.

**WARNING:** Always wear eye protection. Never lean over the trimmer head. Rocks or debris can ricochet or be thrown into eyes and face and cause blindness or other serious injury.

When operating unit, stand as shown and check for the following:

- Wear eye protection and heavy clothing.
- Hold trigger handle with your right hand and assist handle with left hand.
- Keep unit below waist level.
- Cut only from your left to your right to ensure debris is thrown away from you. Without bending over, keep line near and parallel to the ground and not crowded into material being cut.

Do not run the engine at a higher speed than necessary. The cutting line will cut efficiently when the engine is run at less than full throttle. At lower speeds, there is less engine noise and vibration. The cutting line will last longer and will be less likely to "weld" onto the spool. Always release the throttle trigger and allow the engine to return to idle speed when not cutting.

To stop engine:

- Release the throttle trigger.
- Move the ON/STOP switch to the STOP position.

### CUTTING METHODS

**WARNING:** Use minimum speed and do not crowd the line when cutting around hard objects (rock, gravel, fence posts, etc.), which can damage the trimmer head, become entangled in the line, or be thrown causing a serious hazard.

- The tip of the line does the cutting. You will achieve the best performance and minimum line wear by not crowding the line into the cutting area. The right and wrong ways are shown below.

Tip of the line does the cutting.



Right

Line crowded into work area.



Wrong

- The line will easily remove grass and weeds from around walls, fences, trees and flower beds, but it also can cut the tender bark of trees or shrubs and scar fences.
- For trimming or scalping, use less than full throttle to increase line life and decrease head wear, especially:
  - During light duty cutting.
  - Near objects around which the line can wrap such as small posts, trees or fence wire.
- For mowing or sweeping, use full throttle for a good clean job.

**TRIMMING** - Hold the bottom of the trimmer head about 3 inches (8 cm) above the ground and at an angle. Allow only the tip of the line to make contact. Do not force trimmer line into work area.

**Trimming**

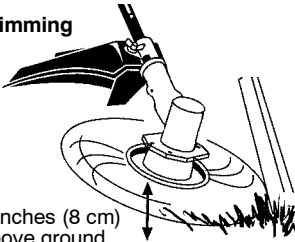

3 inches (8 cm)  
above ground

**SCALPING** - The scalping technique removes unwanted vegetation down to the ground. Hold the bottom of the trimmer head about 3 in. (8 cm) above the ground and at an angle. Allow the tip of the line to strike the ground around trees, posts, monuments, etc. This technique increases line wear.

**Scalping**

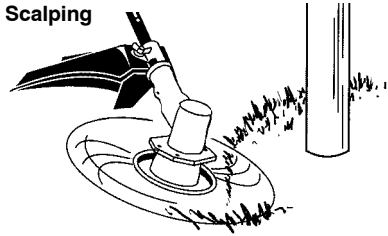

**MOWING** - Your trimmer is ideal for mowing in places conventional lawn mowers cannot reach. In the mowing position, keep the line parallel to the ground. Avoid pressing the head into the ground as this can scalp the ground and damage the tool.

**Mowing**

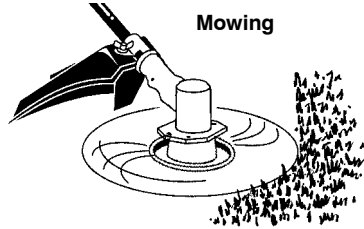

**SWEEPING** - The fanning action of the rotating line can be used to blow away loose debris from an area. Keep the line parallel to and above the area surface and swing the tool from side to side.

**Sweeping**



# MAINTENANCE

**WARNING:** Disconnect the spark plug before performing maintenance except for idle speed adjustments.

## HELPFUL TIP



**IMPORTANT:** Have all repairs other than the recommended maintenance described in the instruction manual performed by an authorized service dealer.

If any dealer other than an authorized service dealer performs work on the product, Poulan PRO may not pay for repairs under warranty. It is your responsibility to maintain and perform general maintenance.

## CHECK FOR LOOSE FASTENERS AND PARTS

- Spark Plug Boot
- Air Filter
- Housing Screws
- Assist Handle Screw
- Debris Shield

## CHECK FOR DAMAGED OR WORN PARTS

Contact an authorized service dealer for replacement of damaged or worn parts.

- ON/STOP Switch - Ensure ON/STOP switch functions properly by moving the switch to the STOP position. Make sure engine stops; then restart engine and continue.
- Fuel Tank - Discontinue use of unit if fuel tank shows signs of damage or leaks.
- Debris Shield - Discontinue use of unit if debris shield is damaged.

## INSPECT AND CLEAN UNIT AND DECALS

- After each use, inspect complete unit for loose or damaged parts. Clean the unit and decals using a damp cloth with a mild detergent.
- Wipe off unit with a clean dry cloth.

## CLEAN AIR FILTER

A dirty air filter decreases engine performance and increases fuel consumption and harmful emissions. Always clean after every 5 hours of operation.

1. Clean the cover and the area around it to keep dirt from falling into the carburetor chamber when the cover is removed.

2. Loosen knob by turning counterclockwise. Remove air filter cover and air filter.

**NOTE:** To avoid creating a fire hazard or producing harmful evaporative emissions, do not clean filter in gasoline or other flammable solvent.

3. Wash the filter in soap and water.
4. Allow filter to dry.
5. Replace parts.

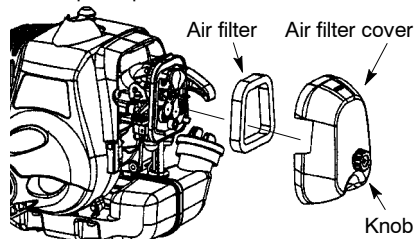

## INSPECT MUFFLER AND SPARK ARRESTING SCREEN

**WARNING:** The muffler on this product contains chemicals known to the State of California to cause cancer.

As your unit is used, carbon deposits build up on the muffler and spark arresting screen and must be removed to avoid creating a fire hazard or affecting engine performance.

For normal homeowner use, the muffler and spark arresting screen will not require any service. After 50 hours of use, we recommend that your muffler be serviced or replaced by an authorized service dealer.

## REPLACE SPARK PLUG

Replace the spark plug each year to ensure the engine starts easier and runs better. Inspect spark plug every 25 hours of usage. Clean and/or replace as necessary. Set spark plug gap at 0.025 inch (0.6 mm). Ignition timing is fixed and nonadjustable.

**NOTE:** This spark ignition system complies with the Canadian standard ICES-002.

1. Twist, then pull off spark plug boot.
2. Remove spark plug from cylinder and discard.
3. Replace with Champion RZ-7C spark plug and tighten securely with a 3/4 inch (19 mm) socket wrench.
4. Reinstall the spark plug boot.

# SERVICE AND ADJUSTMENTS

## REPLACING THE LINE

For unit to operate properly, the cutting line should be replaced when line becomes worn to less than 3 inches in length from the edge of the line exit tunnels on each side of the cutting head.

1. Remove and discard worn line before installing new line.
2. Use only 0.115 inch (3 mm) diameter Poulan PRO brand cut length line.
3. Insert one end of the line through the positioning tunnel.
4. Continue to feed line through tunnel until line is centered (leaving equal amounts on each side). See illustration below.

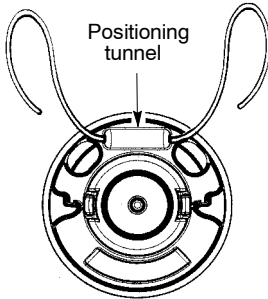

5. Insert ends of line one at a time through the line exit tunnels.
6. Pull the line and make sure the line is extended fully through the tunnels.

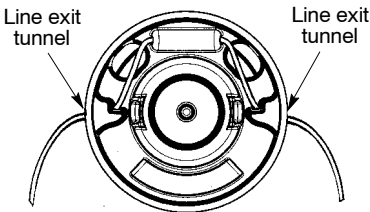

7. Correctly installed line will be the same length on both ends.

## REPLACING THE CUTTING HEAD

1. Align hole in the dust cup with the hole in the side of the gearbox by rotating the dust cup.
2. Insert a small screwdriver into aligned holes. This will keep the shaft from turning while removing and installing trimmer head.

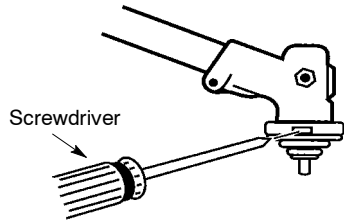

3. While holding the screwdriver in position, remove trimmer head by turning clockwise (looking from bottom of unit).
4. Thread replacement trimmer head onto the shaft by turning counterclockwise. Tighten until secure.
5. Remove the screwdriver.

## IDLE SPEED ADJUSTMENT

**WARNING:** Keep others away when making idle speed adjustments. The trimmer head, blade or any optional attachment will be spinning during most of this procedure. Wear your protective equipment and observe all safety precautions. After making adjustments, the trimmer head, blade or any optional attachment must not move/spin at idle speed.

The carburetor has been carefully set at the factory. Adjustment of the idle speed may be necessary if you notice any of the following conditions:

- Engine will not idle when the throttle is released.
- The trimmer head, blade or optional attachment moves/spins at idle.

Make adjustments with the unit supported so the cutting attachment is off the ground and will not make contact with any object. Hold the unit by hand while running and making adjustments. Keep all parts of your body away from the cutting attachment and muffler.

### To adjust idle speed:

Allow engine to idle. Adjust speed until engine runs without trimmer head, blade or optional attachment moving or spinning (idle too fast) or stalling (idle speed too slow).

- Turn idle speed screw clockwise to increase engine speed if engine stalls or dies.
- Turn idle speed screw counterclockwise to decrease engine speed if trimmer head, blade or optional attachment moves or spins at idle.

**WARNING:** Recheck the idle speed after each adjustment. The trimmer head, blade or optional attachment must not move or spin at idle speed to avoid serious injury to the operator or others.

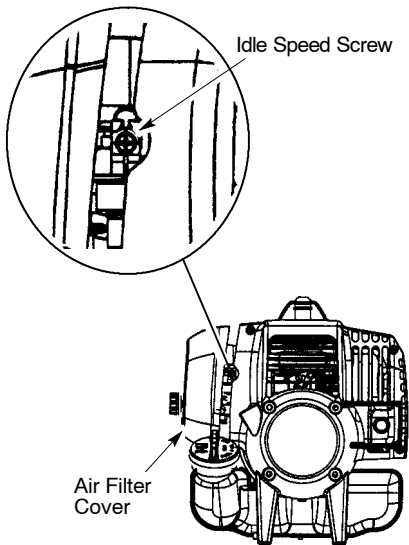

If you require further assistance or are unsure about performing this procedure, contact an authorized service dealer or call 1-800-554-6723.

## STORAGE

**CAUTION:** Perform the following steps after each use:

- Allow engine to cool before storing or transporting.
- Store unit and fuel in a well ventilated area where fuel vapors cannot reach sparks or open flames from water heaters, electric motors or switches, furnaces, etc.
- Store unit with all guards in place. Position unit so that any sharp object cannot accidentally cause injury.
- Store unit and fuel well out of the reach of children.

### SEASONAL STORAGE

Prepare unit for storage at end of season or if it will not be used for 30 days or more.

If your unit is to be stored for a period of time:

- Clean the entire unit before lengthy storage.
- Store in a clean dry area.
- Lightly oil external metal surfaces.

### FUEL SYSTEM

Under **FUELING ENGINE** in the **OPERATION** section of this manual, see message labeled **IMPORTANT** regarding the use of proper fuel in your engine.

Fuel stabilizer is an acceptable alternative in minimizing the formation of fuel gum deposits during storage. Add stabilizer to the gasoline in the fuel tank or fuel storage container.

Follow the mix instructions found on stabilizer container. Run engine at least 5 minutes after adding stabilizer.

### HELPFUL TIP



*During storage of your gas/oil mixture, the oil will separate from the gas. We recommend that you shake the gas can weekly to insure proper blending of the gas and oil.*

### ENGINE

- Remove spark plug and pour 1 teaspoon of 40:1, 2-cycle engine oil (air cooled) through the spark plug opening. Slowly pull the starter rope 8 to 10 times to distribute oil.
- Replace spark plug with new one of recommended type and heat range.
- Clean air filter.
- Check entire unit for loose screws, nuts, and bolts. Replace any damaged, broken, or worn parts.
- At the beginning of the next season, use only fresh fuel having the proper gasoline to oil ratio.

### OTHER

- Do not store gasoline from one season to another. Replace your gasoline can if it starts to rust.



## TROUBLESHOOTING TABLE

**⚠ WARNING:** Always stop unit and disconnect spark plug before performing all of the recommended remedies below except remedies that require operation of the unit.

TROUBLE	CAUSE	REMEDY
Engine will not start.	<ol style="list-style-type: none"> <li>1. Engine flooded.</li> <li>2. Fuel tank empty.</li> <li>3. Spark plug not firing.</li> <li>4. Fuel not reaching carburetor.</li> <li>5. Carburetor requires adjustment.</li> </ol>	<ol style="list-style-type: none"> <li>1. See "Starting a Flooded Engine" in Operation Section.</li> <li>2. Fill tank with correct fuel mixture.</li> <li>3. Install new spark plug.</li> <li>4. Check for dirty fuel filter; replace. Check for kinked or split fuel line; repair or replace.</li> <li>5. Contact an authorized service dealer.</li> </ol>
Engine will not idle properly.	<ol style="list-style-type: none"> <li>1. Carburetor requires adjustment.</li> <li>2. Crankshaft seals worn.</li> <li>3. Compression low.</li> </ol>	<ol style="list-style-type: none"> <li>1. See "Carburetor Idle Speed Adjustment" in Service and Adjustments Section.</li> <li>2. Contact an authorized service dealer.</li> <li>3. Contact an authorized service dealer.</li> </ol>
Engine will not accelerate, lacks power, or dies under a load.	<ol style="list-style-type: none"> <li>1. Air filter dirty.</li> <li>2. Spark plug fouled.</li> <li>3. Carburetor requires adjustment.</li> <li>4. Carbon build-up on muffler outlet screen.</li> <li>5. Compression low.</li> </ol>	<ol style="list-style-type: none"> <li>1. Clean or replace air filter.</li> <li>2. Clean or replace plug and regap.</li> <li>3. Contact an authorized service dealer.</li> <li>4. Contact an authorized service dealer.</li> <li>5. Contact an authorized service dealer.</li> </ol>
Engine smokes excessively.	<ol style="list-style-type: none"> <li>1. Fuel mixture incorrect.</li> <li>2. Air filter dirty.</li> <li>3. Carburetor requires adjustment.</li> </ol>	<ol style="list-style-type: none"> <li>1. Empty fuel tank and refill with correct fuel mixture.</li> <li>2. Clean or replace air filter.</li> <li>3. Contact an authorized service dealer.</li> </ol>
Engine runs hot.	<ol style="list-style-type: none"> <li>1. Fuel mixture incorrect.</li> <li>2. Spark plug incorrect.</li> <li>3. Carburetor requires adjustment.</li> <li>4. Carbon build-up on muffler outlet screen.</li> </ol>	<ol style="list-style-type: none"> <li>1. See "Fueling Engine" in Operation section.</li> <li>2. Replace with correct spark plug.</li> <li>3. Contact an authorized service dealer.</li> <li>4. Contact an authorized service dealer.</li> </ol>

## LIMITED WARRANTY

**Poulan PRO**, a division of Husqvarna Consumer Outdoor Products N.A., Inc., warrants to the original consumer purchaser that each new **Poulan PRO** brand gasoline tool or attachment is free from defects in material and workmanship and agrees to repair or replace under this warranty any defective gasoline product or attachment as follows from the original date of purchase.

**2 YEARS** - Parts and Labor, when used for household purposes.

**90 DAYS** - Parts and Labor, when used for commercial, professional, or income producing purposes.

**30 DAYS** - Parts and Labor, if used for rental purposes.

This warranty is not transferable and does not cover damage or liability caused by improper handling, improper maintenance or alteration, or the use of accessories and/or attachments not specifically recommended by **Poulan PRO** for this tool. This warranty does not cover tune-up,

spark plugs, filters, starter ropes, cutting line, or rotating head parts that will wear and require replacement with reasonable use during the warranty period. This warranty does not cover pre-delivery setup or normal adjustments explained in the instruction manual. This warranty does not cover transportation costs.

In the event you have a claim under this warranty, you must return the product to an authorized service dealer.

Should you have any unanswered questions concerning this warranty, please contact:

**Poulan PRO**, a division of Husqvarna Consumer Outdoor Products N.A., Inc.  
9335 Harris Corners Parkway  
Charlotte, NC 28269  
1-800-554-6723

In Canada, contact:

**Poulan PRO**  
850 Matheson Blvd. West  
Mississauga, Ontario L5V 0B4

Giving the model number, serial number and date of purchase of your product and the name and address of the authorized dealer from whom it was purchased.

**THIS WARRANTY GIVES YOU SPECIFIC LEGAL RIGHTS, AND YOU MAY HAVE OTHER RIGHTS WHICH VARY FROM STATE TO STATE.**

**NO CLAIMS FOR CONSEQUENTIAL OR OTHER DAMAGES WILL BE ALLOWED, AND THERE ARE NO OTHER EXPRESS WARRANTIES EXCEPT THOSE EXPRESSLY STIPULATED HEREIN.**

**SOME STATES DO NOT ALLOW LIMITATIONS ON HOW LONG AN IMPLIED WAR-**

**RANTY LASTS OR THE EXCLUSION OR LIMITATIONS OF INCIDENTAL OR CONSEQUENTIAL DAMAGES, SO THE ABOVE LIMITATIONS OR EXCLUSION MAY NOT APPLY TO YOU.**

This is a limited warranty within the meaning of that term as defined in the Magnuson-Moss Act of 1975.

The policy of **Poulan PRO** is to continuously improve its products. Therefore, **Poulan PRO** reserves the right to change, modify, or discontinue models, designs, specifications, and accessories of all products at any time without notice or obligation to any purchaser.

**IMPORTANT:** This product is compliant with U.S. EPA Phase 3 regulations for exhaust and evaporative emissions. To ensure EPA Phase 3 compliance, we recommend using only genuine Poulan PRO brand replacement parts. Use of non-compliant replacement parts is a violation of federal law.

## U.S. EPA / CALIFORNIA / ENVIRONMENT CANADA EMISSION CONTROL WARRANTY STATEMENT

**YOUR WARRANTY RIGHTS AND OBLIGATIONS:** The U.S. Environmental Protection Agency, California Air Resources Board, Environment Canada and Poulan PRO are pleased to explain the emissions control system warranty on your year 2013 and later small off-road engine. In California, all small off-road engines must be designed, built, and equipped to meet the State's stringent anti-smog standards. Poulan PRO must warrant the emission control system on your small off-road engine for the periods of time listed below provided there has been no abuse, neglect, or improper maintenance of your small off-road engine. Your emission control system includes parts such as the carburetor, the ignition system and the fuel tank. Where a warrantable condition exists, Poulan PRO will repair your small off-road engine at no cost to you. Expenses covered under warranty include diagnosis, parts and labor. **MANUFACTURER'S WARRANTY COVERAGE:** If any emissions related part on your engine (as listed under Emissions Control Warranty Parts List) is defective or a defect in the materials or workmanship of the engine causes the failure of such an emission related part, the part will be repaired or replaced by Poulan PRO. **OWNER'S WARRANTY RESPONSIBILITIES:** As the small off-road engine owner, you are responsible for the performance of the required maintenance listed in your instruction manual. Poulan PRO recommends that you retain all receipts covering maintenance on your small off-road engine, but Poulan PRO cannot deny warranty solely for the lack of receipts or for your failure to ensure the performance of all scheduled maintenance. As the small off-road engine owner, you should be aware that Poulan PRO may deny you warranty coverage if your small off-road engine or a part of it has failed due to abuse, neglect, improper maintenance, unapproved modifications, or the use of parts not made or approved by the original equipment manufacturer. You are responsible for presenting your

small off-road engine to an Poulan PRO authorized repair center as soon as a problem exists. Warranty repairs should be completed in a reasonable amount of time, not to exceed 30 days. If you have any questions regarding your warranty rights and responsibilities, you should contact your nearest authorized service center, call Poulan PRO at 1-800-554-6723, or send e-mail correspondence to [emission.warranty@HCOP-emission.com](mailto:emission.warranty@HCOP-emission.com). **WARRANTY COMMENCEMENT DATE:** The warranty period begins on the date the small off-road engine is purchased. **LENGTH OF COVERAGE:** This warranty shall be for a period of two years from the initial date of purchase, or until the end of the product warranty (whichever is longer). **WHAT IS COVERED: REPAIR OR REPLACEMENT OF PARTS.** Repair or replacement of any warranted part will be performed at no charge to the owner at an approved Poulan PRO servicing center. If you have any questions regarding your warranty rights and responsibilities, you should contact your nearest authorized service center, call Poulan PRO at 1-800-554-6723, or send e-mail correspondence to [emission.warranty@HCOP-emission.com](mailto:emission.warranty@HCOP-emission.com). **WARRANTY PERIOD:** Any warranted part which is not scheduled for replacement as required maintenance, or which is scheduled only for regular inspection to the effect of "repair or replace as necessary" shall be warranted for 2 years. Any warranted part which is scheduled for replacement as required maintenance shall be warranted for the period of time up to the first scheduled replacement point for that part. **DIAGNOSIS:** The owner shall not be charged for diagnostic labor which leads to the determination that a warranted part is defective if the diagnostic work is performed at an approved Poulan PRO servicing center. **CONSEQUENTIAL DAMAGES:** Poulan PRO may be liable for damages to other engine components caused by the failure of a warranted part still under warranty. **WHAT IS NOT COVERED:** All failures caused by abuse, neglect, or improper maintenance are not covered.

**ADD-ON OR MODIFIED PARTS:** The use of add-on or modified parts can be grounds for disallowing a warranty claim. Poulan PRO is not liable to cover failures of warranted parts caused by the use of add-on or modified parts. **HOW TO FILE A CLAIM:** If you have any questions regarding your warranty rights and responsibilities, you should contact your nearest authorized service center, call Poulan PRO at 1-800-554-6723, or send e-mail correspondence to [emission.warranty@HCOP-emission.com](mailto:emission.warranty@HCOP-emission.com). **WHERE TO GET WARRANTY SERVICE:** Warranty services or repairs shall be provided at all Poulan PRO service centers. Call: 1-800-554-6723 or send e-mail correspondence to [emission.warranty@HCOP-emission.com](mailto:emission.warranty@HCOP-emission.com).

**MAINTENANCE, REPLACEMENT AND REPAIR OF EMISSION RELATED PARTS:** Any Poulan PRO approved replacement part used in the performance of any warranty maintenance or repair on emission related parts will be provided without charge to the owner if the part is under warranty. **EMISSION CONTROL WARRANTY PARTS LIST:** Carburetor, air filter (covered up to maintenance schedule), ignition system: spark plug (covered up to maintenance schedule), ignition module, muffler including catalyist (if equipped), fuel tank, line and cap. **MAINTENANCE STATEMENT:** The owner is responsible for the performance of all required maintenance as defined in the instruction manual.

The information on the product label indicates which standard your engine is certified.  
 Example: (Year) EPA and/or CALIFORNIA.

EMISSION CONTROL INFORMATION					
THIS ENGINE MEETS EXH AND EYP EMISSIONS REGULATIONS					
FOR 2012 US EPA/CALIFORNIA SMALL OFF ROAD ENGINES					
POULAN/WEED EATER					
FAMILY/DISP					
MODEL#					
EMISSION COMPLIANCE PERIOD					HOURS
BAR CODE					
THE AIR INDEX OF THIS ENGINE IS					
0	2	4	6	8	10
THE LOWER THE AIR INDEX, THE LESS POLLUTION					
REFER TO OWNER'S MANUAL FOR					
MAINTENANCE SPECIFICATIONS AND ADJUSTMENTS					

This engine is certified to be emissions compliant for the following use:

- Moderate (50 hours)
- Intermediate (125 hours)
- Extended (300 hours)

## TABLA DE CONTENIDO

Identificación de los Símbolos de Seguridad	20	Servicio y Ajustes	34
Reglas de Seguridad	22	Almacenaje	35
Montaje	27	Tabla Diagnóstica	36
Uso	29	Garantía Limitada	37
Mantenimiento	33	Declaración de Emisión	38

## IDENTIFICACIÓN DE LOS SÍMBOLOS DE SEGURIDAD

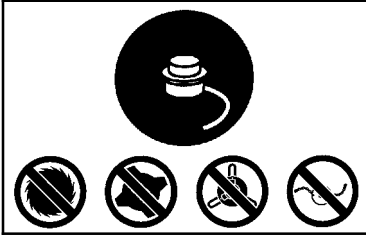

**⚠ ADVERTENCIA:** Use exclusivamente la cabezal de corte, la bobina especificada y la línea de corte recomendado. Nunca use cuchillas ni dispositivos desgrandores, alambre, sogas, hilo, etc. Este accesorio ha sido diseñado exclusivamente como cortador a línea. El incumplimiento de cualquiera de las instrucciones puede causar graves heridas.



**⚠ ADVERTENCIA:** Lea el manual de instrucciones antes de usar. No seguir las instrucciones podría causar graves heridas tanto al operador como a otras personas. Guarde el manual de instrucciones.

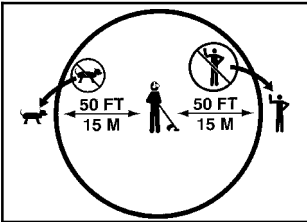

Zona de peligro por objetos arrojados al aire.

- La línea de corte arroja objetos violentamente.
- Los objetos arrojados pueden cegarlo o herirlo a usted y a terceros.
- Mantenga a personas y animales 15 metros (50 pies) alejados de la zona de trabajo.

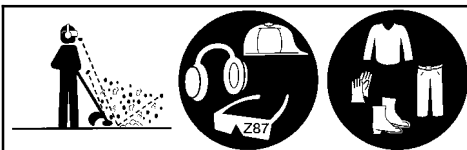

La línea de corte arroja objetos violentamente. Los objetos arrojados pueden cegarlo o herirlo a usted y a terceros. Use siempre anteojos de seguridad marcar con Z87. Use siempre protección de oídos. Use siempre pantalones pesados y largos, mangas largas y guantes.



Asegúrese de tener el cabello recogido por encima de los hombros. No use joyería, ropa suelta ni ropa con corbatas, tiras, borlas, etc. que cuelgan libremente. Pueden enredarse en las piezas en movimiento.

## ⚠ ADVERTENCIA

**Los gases de escape del motor de este producto contienen sustancias químicas conocidas en el Estado de California como causantes de cáncer, defectos congénitos y otros daños reproductivos.**

## IDENTIFICACIÓN DE LOS SÍMBOLOS DE SEGURIDAD

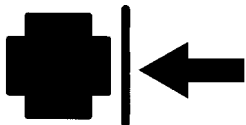

El mango auxiliar debe colocarse siempre por debajo de la flecha.

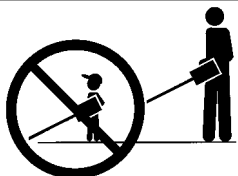

No permita que los niños usen este aparato.

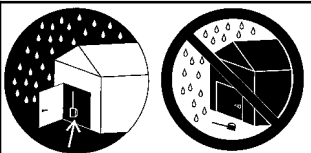

Guarde el aparato al abrigo de la intemperie, desenchufado, en un lugar alto, seco y fuera del alcance de los niños. Guarde el aparato y el combustible en un lugar donde los vapores del combustible no puedan alcanzar chispas ni llamas provenientes de los termotanques, los motores o interruptores eléctricos, los calefactores centrales, etc.



Al mantener este aparato, use solamente las piezas de reemplazo idénticas.

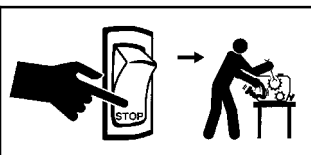

Siempre apague el aparato y desconecte la bujía antes de dar mantenimiento.



**ADVERTENCIA:** Riesgo de incendios. Nunca mezcle, vierta, o almacene el combustible o utilice el aparato cerca de llamas o fuentes de chispas (inclusive los cigarrillos, las llamas abiertas, y cualquier trabajo que cause chispas).

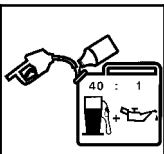

Utilice gasolina sin plomo y aceite para motores de dos tiempos mezclado en proporción al 40:1 (2.5%).

## ACCESORIOS OPCIONALES

Los accesorios usados en combinación con la cabeza de motor especificado han sido evaluados con la standard de ANSI B175.3-2003, los "Recortadoras y Desbrozadoras - Requisitos de Seguridad". Estas combinaciones han sido evaluadas por Underwriter's Laboratories Inc. (UL) y está consecutivamente listados por UL:

Número de modelo del cabeza de motor	Accesorios	Tipo	Equipo de corte/protector, número de pieza
PP130	Cabezal de corte	Línea fija WE	545053902 / 545003325
	Accesorio opcional del cortadora de malezas	PP4000C	952711610

Los accesorios usados en combinación con la cabeza de motor especificado han sido evaluados a las normas ISO- y EN aplicables para los requisitos de seguridad por el Organismo acreditado, el Instituto Sueco de Pruebas de Maquinaria (SMP):

Accesorios	Tipo	Número de pieza
Accesorio opcional del cortadora de bordes	PP1000E	952711607
Accesorio opcional del cultivador	PP2000T	952711608
Accesorio opcional del soplador	PP3000B	952711609
Accesorio opcional del cortadora de ramas	PP5000P	952711612
Accesorio opcional del cortadora de ramas	PP5500P	952711672

## REGLAS DE SEGURIDAD

**⚠ ADVERTENCIA:** Al usar cualquier herramienta de fuerza de jardinería, deberán observarse precauciones básicas de seguridad en todo momento para reducir el riesgo de incendio y graves heridas. Lea y cumpla con todas las instrucciones.

Cabe al usuario le responsabilidad de cumplir con todas las advertencias e instrucciones. ¡Lea el manual de instrucciones en su totalidad antes de usar el aparato! Esté completamente familiarizado con los controles y con el uso correcto del aparato. Limite el uso de este aparato a aquellas personas que hayan leído y comprendido, y que vayan a obedecer, todas las advertencias e instrucciones tanto en el aparato como en el manual. No permita nunca a los niños que usen este aparato.



MANUAL DE INSTRUCCIONES



INFORMACION DE SEGURIDAD DEL APARATO

**⚠ ADVERTENCIA:** Nunca use cuchillas con accesorio del cortadora de línea. Nunca use dispositivos desgranadores con accesorios. El aparato fue diseñado para ser usado exclusivamente como cortadora de línea. El uso de cualquier otro accesorio con accesorio del cortadora de línea incrementará el peligro de heridas. Si acontece alguna situación no prevista en este manual, tenga cuidado y use buen criterio.

Si necesita ayuda, entre en contacto con su distribuidor autorizado del servicio o llame al 1-800-554-6723.

### SEGURIDAD DEL USUARIO

- Vístase apropiadamente. Siempre use anteojos de seguridad o similar protección para los ojos cuando use o dé mantenimiento a este aparato (anteojos de seguridad están disponibles). La protección para los ojos se debe marcar con Z87.
- Siempre utilice protección de oídos.
- Siempre utilice mascarilla para la cara o mascarilla a prueba de polvo si se va a trabajar en condiciones donde hay polvo.
- Siempre utilice pantalones pesados y largos, mangas largas, botas y guantes. Se recomienda el uso de pantorrilleras de seguridad.
- Siempre utilice protección para los pies. No trabaje descalzo ni en sandalias. Evite la línea girante.
- Mantenga el cabello por encima de los hombros, atándolo para tal efecto si es necesario. No use ropa suelta ni ropa con corbatas, tiras, borlas, etc. que cuelgan libremente. Pueden enredarse en las piezas en movimiento.
- Si está completamente tapado, estará más protegido de los escombros y pedazos de plantas tóxicas arrojados por la línea girante.
- Manténgase alerta. No haga uso del aparato estando cansado, enfermo, trastornado o bajo la influencia del alcohol, de drogas o de remedios. Vigile bien lo que está haciendo; use del sentido común.
- Nunca ponga el aparato en marcha ni lo deje en marcha dentro de un recinto cerrado. Respirar los vapores del combustible lo puede matar.

- Mantenga las manijas libres de aceite y de combustible.
- Mantenga siempre el motor junto al lado derecho de su cuerpo.
- Sostenga siempre el aparato con ambas manos mientras esté en funcionamiento.
- Mantenga el cabezal de corte (o otras accesorios opcional) por debajo de la cintura y lejos de todas las partes de su cuerpo.
- Mantenga todas las partes del cuerpo alejadas del silenciador y de la línea girante (o otras accesorio opcional). Mantenga el motor por debajo del nivel de la cintura. El silenciador puede causar graves quemaduras cuando está caliente.
- Mantenga el equilibrio, con los pies en una superficie estable. No se extienda demasiado o use el aparato desde superficies inestables como escaleras manuales, árboles, cuevas empinadas, techos, etc.
- Use el aparato únicamente de día o en luz artificial fuerte.
- Use exclusivamente para trabajos descritos en este manual (o el manual para accesorios opcional).

## SEGURIDAD DEL APARATO Y EN EL MANTENIMIENTO

- Desconecte la bujía antes de hacer cualquier mantenimiento menos los ajustes de la marcha lenta.
- Inspeccione el aparato y cambie las piezas dañadas o flojas antes de cada uso. Repare toda fuga de combustible antes de usar el aparato. Mantenga el aparato en buenas condiciones de uso.
- Cambie todas las piezas del cabezal que estén descantilladas, resquebrajadas, quebradas o dañadas de cualquier otro modo, antes de usar el aparato.
- Haga el mantenimiento del aparato de acuerdo a los procedimientos recomendados. Mantenga la línea de corte el largo apropiado.
- Use solamente línea de diámetro 3 mm (0,115 de pulgada) de la marcha Poulan PRO. Nunca use alambre, soga, hilo, etc.
- Instale el protector requerida antes de usar su aparato. Use la bobina especificada. Asegúrese que la bobina esté correctamente instalada y esté bien fijo.
- Asegúrese que el aparato esté correctamente armado como se muestra en el manual.
- Haga los ajustes de la marcha lenta con el cabezal apoyado de modo que la línea no pueda tocar nada.
- Mantenga alejadas a las demás personas siempre que haga ajustes de la marcha lenta.
- Use exclusivamente los accesorios y repuestos Poulan PRO recomendados.
- Todo servicio y mantenimiento no explicado en este manual deberá ser efectuado por un distribuidor autorizado del servicio.

## SEGURIDAD CON EL COMBUSTIBLE

- Mezcle y vierta el combustible al aire libre.
- Manténgalo alejado de las chispas y de las llamas.
- Use recipiente aprobado para el combustible.
- No fume ni permita que se fume cerca del combustible ni del aparato ni mientras éste esté en uso.

- Evite derramar el combustible o el aceite. Limpie todo el combustible derramado.
- Aléjese a por lo menos 3 metros (10 pies) del lugar de abastecimiento antes de poner en marcha el motor.
- Pare el motor y permita que se enfríe el aparato antes de retirar la tapa del tanque.
- Almacéne siempre combustible en un recipiente aprobado para los líquidos inflamables.

## TRANSPORTE Y ALMACENAMIENTO

- Espere que el motor se enfríe y fije bien el aparato antes de guardarlo o de transportarlo en un vehículo.
- Vacíe el tanque de combustible antes de guardar el aparato o de transportarlo. Consuma todo el combustible restante en el carburador poniendo el motor en marcha y dejándolo en marcha hasta que le motor se pare solo.
- Guarde el aparato y el combustible en un lugar donde los vapores del combustible no puedan alcanzar chispas ni llamas provenientes de los termotanques, los motores o interruptores eléctricos, los calefactores centrales, etc.
- Guarde el aparato de modo que el cuchilla limitadora de línea no pueda causar heridas accidentales. Se puede colgar el aparato por la caja el eje de propulsión.
- Guarde el aparato fuera del alcance de los niños.

**AVISO ESPECIAL:** El estar expuesto a las vibraciones a través del uso prolongado de herramientas de fuerza a gasolina puede causar daños a los vasos sanguíneos o a los nervios de los dedos, las manos y las coyunturas en aquellas personas que tienen propensión a los trastornos de la circulación o a las hinchazones anormales. El uso prolongado en tiempo frío ha sido asociado con daños a los vasos sanguíneos de personas que por otra parte se encuentran en perfecto estado de salud. Si ocurren síntomas tales como el entumecimiento, el dolor, la falta de fuerza, los cambios en el color o la textura de la piel o falta de sentido en los dedos, las manos o las coyunturas, deje de usar esta máquina inmediatamente y procure atención médica. Los sistemas de anti-vibración no garantizan que se eviten tales problemas. Los usuarios que hacen uso continuo y prolongado de las herramientas de fuerza deben fiscalizar atentamente su estado físico y el estado del aparato.

**AVISO ESPECIAL:** Su aparato viene equipada con silenciador limitador de temperatura y con rejilla antichispa que cumpla los requisitos de los Códigos de California 4442 y 4443. Todas las tierras forestadas federales, más los estados de California, Idaho, Maine, Minnesota, Nueva Jersey, Washington y Oregón, requieren por ley que muchos motores de combustión interna estén equipados con rejilla antichispa. Si usted el aparato en un estado y otra localidad donde existen tales reglamentos, usted tiene la responsabilidad jurídica de mantener estas piezas en correcto estado de funcionamiento. De lo contrario, estará en infracción de la ley. Para el uso normal del dueño de la casa, el silenciador y la rejilla antichispa no requerirán ningún servicio.

Después de 50 horas de uso, recomendamos que al silenciador se le de servicio o sea substituido por un distribuidor autorizado del servicio.

## SEGURIDAD AL CORTADORA DE HIERBAS

**ADVERTENCIA:** Inspeccione el área antes de poner en matodos los escombros y objetos sólidos tales como piedras, vidrio, alambre, etc., que el aparato pueda arrojar al aire o hacer rebotar causando heridas de este o cualquier otro modo durante el uso del mismo.

- Mantenga alejados del lugar de trabajo 15 metros (50 pies) a otras personas, ya sean niños, acompañantes o ayudantes, y a animales. Se debe exhortar a los espectadores a que usen protección para los ojos. Detenga el motor tan pronto como alguien se le aproxime.
- Use el aparato exclusivamente para recortar, para cortar césped y para barrer. No lo use para cortar bordes, para podar ni para recortar seto.
- Corte siempre de derecha a izquierda. Si se corta con la línea del lado izquierdo del protector, los escombros volarán en sentido opuesto al usuario.

## REGLAS ADICIONALES DE SEGURIDAD PARA ACCESORIOS OPCIONAL

**ADVERTENCIA:** Para cada accesorio opcional usada, lea a manual de instrucciones enteros antes de uso y siga todas las advertencias e instrucciones en manual y en la accesorio.

**ADVERTENCIA:** Asegúrese el mango está instalado al usar las accesorio al cortadora de malezas. Instale el mango sobre la flecha de la etiqueta de seguridad del eje superior (extremo con el motor del aparato). Si su accesorio del cortadora de malezas no incluye un mango, un kit de accesorios del mango (#530071451) está disponible de su distribuidor autorizado del servicio.

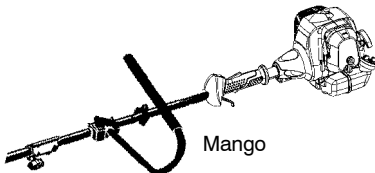

## SEGURIDAD AL CORTAR BORDES

**ADVERTENCIA:** Inspeccione el área antes de poner en matodos los escombros y objetos sólidos tales como piedras, vidrio, alambre, etc., que el aparato pueda arrojar al aire o hacer rebotar causando heridas de este o cualquier otro modo durante el uso del mismo.

**ADVERTENCIA:** La cuchilla continúa girando por un instante después de que se suelte el gatillo o de apagar el motor. La cuchilla puede herir gravemente al usuario o a terceras. Deje que la cuchilla se detenga antes de sacarla del corte.

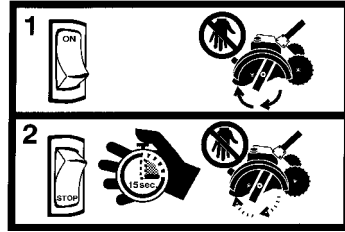

- Deseche toda cuchilla doblada, torcida, resquebrajada, quebrada o dañada de cualquier otro modo. Cambie todas las piezas resquebrajadas, descantilladas o dañadas antes de usar el aparato.
- No intente remover el material y cortado o sostenga el material a ser cortado mientras el motor se encuentre en marcha o cuando el dispositivo que corta se encuentre en movimiento.
- Mantenga siempre las rueda y el calzo en contacto con el suelo.
- Siempre empuje el aparato lentamente sobre el terreno. Cuídese constantemente contra las aceras desniveladas, hoyos en el terreno, raíces grandes, etc.

## SEGURIDAD AL SOPLADOR/ASPIRADOR

**ADVERTENCIA:** Inspeccione el área antes de poner en matodos los escombros y objetos sólidos tales como piedras, vidrio, alambre, etc., que el aparato pueda arrojar al aire o hacer rebotar causando heridas de este o cualquier otro modo durante el uso del mismo.

- No apoye el aparato con el motor en marcha en ninguna superficie que no esté limpia o que no sea sólida. El aparato podría aspirar escombros tales como gavilla, arena, polvo, césped, etc. por la entrada de aspiración y arrojarlos por la salida de aire, dañando el aparato y/u otros objetos, o causando graves heridas a espectadores o al usuario.
- Nunca coloque objetos dentro de los tubo de soplador, tubos de aspirador o salida de aire; siempre dirija los escombros en dirección contraria a donde personas, animales, vidrieras u otros objetos sólidos tales como árboles, automóviles, paredes, etc. se encuentran. La fuerza del aire puede arrojar o hacer rebotar piedras, tierra o ramas, hiriendo a personas o animales, rompiendo vidrieras o causando otros daños.



- Nunca ponga el aparato en marcha sin tener todo el equipo correspondiente instalado. Al usar el aparato como propulsor de aire, siempre instale los tubos de propulsión.
- Inspeccione frecuentemente la abertura de entrada de aire, los tubos de propulsión, y los tubos de aspiración siempre con el motor detenido y la bujía desconectada. Mantenga las aberturas de ventilación y los tubos de descarga libres de escombros que se pueden acumular y limitar la circulación debida de aire.
- Nunca coloque objeto alguno dentro de la entrada de aire ya que de hacerlo podría limitar la circulación d'aire y dañar el aparato.
- Nunca use el aparato para esparcir substancias químicas, fertilizantes u otras substancias que puedan contener materiales tóxicos.
- Para evitar la propagación de incendios, no use el aparato cerca de hogueras de hogassecas o de matorrales, de hogares de leña, de parrillas, barbacoas, ceniceros, etc.

## SEGURIDAD AL CORTADORA DE MALEZAS

**PELIGRO:** La cuchilla puede rebotar violentamente en materiales que no puede cortar. Los rebotes de la cuchilla pueden causar la amputación de brazos o piernas.



**ADVERTENCIA:** No utilice el cabezal podador como dispositivo de sujeción de la cuchilla.



**ADVERTENCIA:** La cuchilla sigue girando incluso después de soltar el gatillo o de apagar el motor. Incluso cuando está girando libremente, la cuchilla puede despedir objetos o causar cortes profundos si se toca accidentalmente. Detenga la cuchilla poniendo en contacto el lado izquierdo de la misma con material ya cortado.

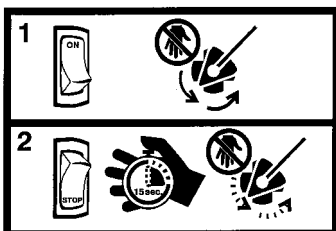

**ADVERTENCIA:** Inspeccione el área antes de poner en matodos los escombros y objetos sólidos tales como piedras, vidrio, alambre, etc., que el aparato pueda arrojar al aire o hacer rebotar causando heridas de este o cualquier otro modo durante el uso del mismo.

- Deseche y sustituya la cuchillas dobladas, dentadas, partidas, rotas o deterioradas de algún modo.

**ADVERTENCIA:** No utilice ninguna cuchillas ni pieza de sujeción distinta de las cuchillas, arandelas y tuercas recomendadas por Poulan PRO. La utilización de piezas no adecuadas puede ocasionar que la cuchilla salga despedida y dañe gravemente al operador o a otros.

- Antes de utilizar el aparato, instale el protector apropiada. Utilice el protector metálica siempre que trabaje con una cuchilla metálica.

**ADVERTENCIA:** Utilice solamente las accesorios al cortadora de malezas que proveen de un protector metálica con la nariz acentuada.

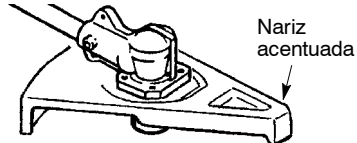

- Utilice exclusivamente la cuchilla especificado y asegúrese de que esté correctamente instalado y firmemente sujeto.
- Corte siempre de derecha a izquierda.
- Siempre que trabaje con cuchilla, utilice el mango y una correa al hombro correctamente ajustada (vea las instrucciones de MONTAJE en el manual de instrucciones de la accesorio del cortadora de malezas).

## SEGURIDAD AL CULTIVADOR

**ADVERTENCIA:** Las púas giratorias pueden causar graves heridas. Manténgase alejado de las púas giratorias. Apague el motor antes de desatascar las púas o hacer reparaciones.



**ADVERTENCIA:** Inspeccione el área a cultivar antes de arrancar el aparato. Retire todos los residuos y los objetos duros y cortantes como rocas, enredaderas, ramas, soga, cuerda, etc.

- Evite el contacto con objetos sólidos que puedan detener las púas. Si ocurre un contacto fuerte, pare el motor e inspeccione el aparato para ver si hay daños.

- No opere nunca el aparato sin la protector de la púas en su lugar y bien asegurada.
- Mantenga las púas y la protector libre de residuos.
- Luego de golpear un objeto extraño, pare el motor, inspeccione el cultivador para ver si hay daños y repárelos antes de volver a arrancar el aparato.
- Desconecte el cultivador del ensamble del motor antes de limpiar la púas con una manguera y agua para retirar todo lo que se haya acumulado. Luego lubrique las púas con aceite para evitar la oxidación.
- Use siempre guantes cuando haga reparaciones o limpie las púas ya que se afilan mucho con el uso.
- No funcione el aparato en revoluciones altas a menos que cultive.

## SEGURIDAD AL PODADORA DE SETOS

**⚠️ ADVERTENCIA:** RIESGO DE CORTADURAS; MANTENGA LAS MANOS ALEJADAS DE LA CUCHILLA - La cuchilla continuará girando momentáneamente al soltar el gatillo o de apagar el motor. No intente limpiar material ya cortado mientras la cuchilla se encuentre girando. Asegúrese de que el motor haya parada, el cable de la bujía desconectado, y la cuchilla detenida antes de remover el material que se haya atascado en la cuchilla. No sostenga o agarre el aparato por la cuchilla.

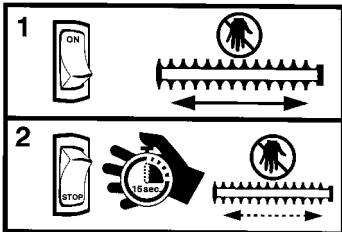

- ⚠️ ADVERTENCIA:** Inspeccione el área antes de poner en matodos los escombros y objetos sólidos tales como piedras, vidrio, alambre, etc., que el aparato pueda arrojar al aire o hacer rebotar causando heridas de este o cualquier otro modo durante el uso del mismo. accidentes o daños durante el uso del aparato.
- No use el aparato si la cuchilla se encuentra doblada, torcida, astillada, rota o dañada de cualquier manera. Entre en contacto con el distribuidor autorizado del servicio para el reemplazo de piezas dañadas o desgastadas.
  - Siempre mantenga el aparato en frente suyo. Mantenga todas las partes del cuerpo alejadas de la cuchilla.
  - Mantenga la cuchilla y los respiraderos de aire libres de desechos.

## SEGURIDAD AL CORTADORA DE RAMAS

**⚠️ ADVERTENCIA:** La cuchilla oscilante/cadena giratoria pueden causar graves lesiones. Inspeccione el aparato antes de usarla.

No opere el aparato con una cuchilla doblada, quebrada ni desafilada o cadena desafilada. Manténgase alejado de la cuchilla/cadena.

**⚠️ ADVERTENCIA:** La cuchilla oscilante/cadena giratoria está afilada. No la toque. Para evitar graves lesiones, siempre apague el aparato y asegúrese de que la cuchilla/cadena se haya detenido completamente, desconecte la bujía y use guantes cuando cambie o maneje la cuchilla o la cadena.

**⚠️ ADVERTENCIA:** La cuchilla en descenso/cadena giratoria puede causar lesiones al continuar su movimiento luego de apagar el aparato. Mantenga un control adecuado de la aparato hasta que la cuchilla/cadena haya dejado de moverse por completo. Mantenga las manos, la cara y los pies lejos de todas las partes móviles. No intente tocar ni detener la cuchilla o la cadena mientras esté en movimiento.



**⚠️ ADVERTENCIA:** Los objetos que caen pueden causar graves lesiones en su cabeza. Use protección en su cabeza mientras opere esta aparato con una accesorio al cortadora de ramas.



**⚠️ ADVERTENCIA:** Para evitar graves lesiones, no use más de un brazo de extensión con el accesorio cortadora de ramas.

**⚠️ PELIGRO:** Peligro de electrocución - Mantenga el cortadora de ramas lejos de líneas de fuerza eléctrica y cables de electricidad.

- Usela solamente para podar los tallos y ramas de arriba no más grandes de 15 cm (6 pulgadas) de diámetro.
- No opere el aparato a una velocidad mayor que la necesaria para podar. No haga funcionar el aparato a alta velocidad mientras no está podando.
- Apague siempre el aparato cuando se demore el trabajo y mientras camina entre zonas de corte.
- Si golpea o se enreda con algún abieto extraño, apague el motor de inmediato e inspeccione si existen daños. Haga cualquier daño reparar por un distribuidor autorizado del servicio antes de procurar otras opera-

ciones. Descarte las cuchillas que estén dobladas, combadas, rajadas o rotas.

- Apague el aparato de inmediato si siente una vibración excesiva. La vibración indica que hay problemas. Inspeccione en detalle si existen tuercas o pernos flojos o daño antes de continuar. Entre en contacto con el distribuidor autorizado del servicio para el remplazo de piezas dañadas el necesario.

## SEGURIDAD AL SOPLADOR DE NIEVE

**⚠ ADVERTENCIA:** Mantenga las manos y pies alejadas del rotor al arrancar o funcionar el motor. Nunca trate de limpiar el rotor cuando el motor esté en marcha nuevamente. Apague el motor y desconecte la bujía antes de limpiar la nieve o escombros del dispositivo de descarga o cuando ajuste los deflectores.

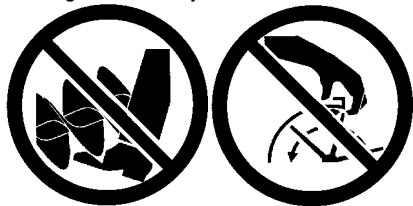

**⚠ ADVERTENCIA:** Nunca este cerca de la apertura de la descarga. Rocas o escombros se puedan lanzar en los ojos y la cara, el resultado le causarua kesuón o ceguera sería.

**⚠ ADVERTENCIA:** Inspeccione el área antes de poner en matodos los escombros y objetos sólidos tales como piedras, vidrio, alambre, etc., que el aparato pueda arrojar al aire o hacer rebotar causando heridas de este o cualquier otro modo durante el uso del mismo.

- Nunca haga funcionar el soplador de nieve cerca de recintos de vidrio, automóviles, etc.

- No funcione el aparato en revoluciones altas a menos que remueva nieve.
- Ponga atención cuando esté usando el soplador de nieve y esté alerta si hay hoyos en el terreno u otros riesgos escondidos.
- Asegúrese de que el rotor gira librement antes de instalar el soplador de nieve en el aparato motriz.
- Si el motor no gira libramente debido a hielo congelado, descongele la herramienta antes de intentar usarla bajo corriente.
- Mantenga el rotor limpio de basuras.
- No sople nieve cerca de otras personas. El soplador de nieve puede lanzar objetos pequeños a alta velocidad, causando lesiones.
- Después de golpear un objeto extraño, pare el motor, desconecte la bujía e inspeccione si el soplador de nieve ha sufrido daño y repárelo antes de volver a usarlo.
- Nunca haga funcionar el soplador de nieve cerca de recintos de vidrio, automóviles y camiones.
- Nunca utilice el soplador de nieve sobre un techo.
- Nunca haga funcionar el soplador de nieve cerca de ventanas, bajadas, etc.
- Nunca lance la nieve hacia caminos públicos o cerca del tráfico.
- Limpie la nieve de las pendientes yendo hacia arriba y hacia abajo; nunca de manera horizontal. Tenga cuidado cuando cambie de dirección. Nunca limpie la nieve de pendientes demasiado empinadas.
- Deje que el soplador de nieve funcione durante unos minutos antes de comenzar a limpiar la nieve para que las piezas móviles no se congelen.
- Mire detrás suyo y tenga cuidado cuando retroceda. Tenga cuicado para evitar resbalar-se o caerse.
- Aprenda a detener la herramienta en forma rápida.

## MONTAJE

**PRECAUCION:** Si recibió el aparato ya armado, repita todos los pasos para asegurar que el mismo se encuentre correctamente armado y que todos los fijadores se encuentren bien ajustados.

Examine las piezas para verificar que no haya daños. No use piezas dañadas.

**AVISO:** Si necesita ayuda, si faltan piezas o si hay piezas dañadas, llame al número 1-800-554-6723.

Es normal escuchar que el filtro de combustible golpetee en el tanque vacío.

Es normal encontrar residuos de aceite o de gasolina en el silenciador, debido a los ajustes al carburador y a las pruebas efectuadas por el fabricante.

### INSTALACION DE LA ACCESORIO DEL CORTADORA

**PRECAUCION:** Al instalar las accesorio del cortadora, ponga el aparato en una superficie plana para estabilidad.

1. Afloje el acoplador dando vuelta a la perilla a la izquierda.

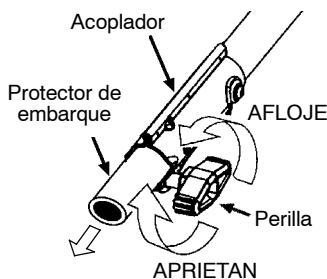

2. Remueva el protector de embarque del acoplador.
3. Retire la tapa de eje del accesorio del cortadora (si presente).

- Coloque el botón de conexión/desconexión del accesorio en el agujero de la guía del acoplador.
- Empuje el accesorio en el acoplador hasta que el botón de conexión/desconexión se encaje en el primer agujero.
- Antes de usar el aparato, apriete la perilla firmemente dando vuelta a la derecha.

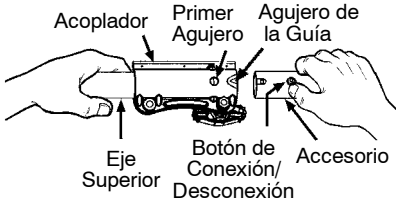

**⚠ ADVERTENCIA:** Antes de operar este aparato, asegúrese de que el botón de conexión/desconexión esté asegurado en el primer agujero y la perilla esté bien ajustada antes de operar el aparato. Todos los accesorios han sido diseñados para ser utilizados en el primer agujero a menos que esté indicado de otra manera en el manual de instrucción aplicable del accesorio. Usar el agujero incorrecto podría causar graves heridas o daños a el aparato.

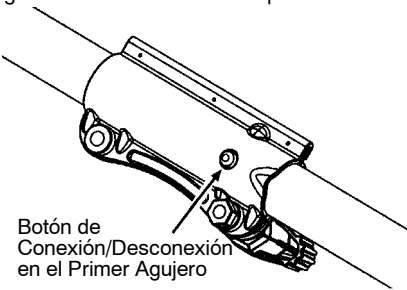

Para el montaje de accesorios opcionales (ver la lista en la página 31), consulte la sección MONTAJE del manual del usuario del accesorio correspondiente.

### INSTALACION DE LA PROTECTOR

**PRECAUCION:** El protector deberá ser instalado correctamente. El protector provee protección parcial contra el riesgo de los objetos arrojados hacia el usuario y otras personas y viene equipado con un cuchilla limitadora de línea que corta el exceso de línea. El cuchilla limitadora de línea (en la parte inferior del protector) es filoso y puede cortar. Para conseguir la orientación apropiada para el protector, vea la ilustración CONOZCA SU APARATO que se encuentra en la sección de USO.

- Remueva la tuerca mariposa de la protector.
- Introduzca el soporte dentro de la ranura como se muestra.
- Haga girar la protector hasta que el tornillo pase a través del hueco en el soporte.

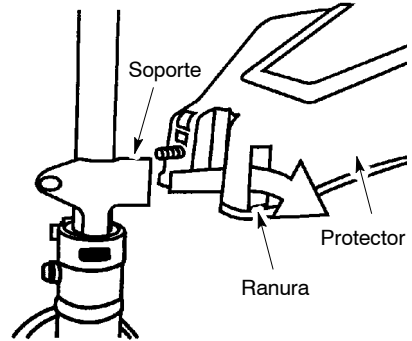

- Reinstale la tuerca mariposa y apriete firmemente en el tornillo.

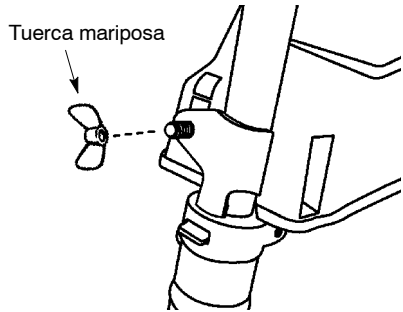

### AJUSTE DEL MANGO

**PRECAUCION:** Al ajustar la manija auxiliar, asegúrese que éste se mantenga sobre la etiqueta de seguridad y debajo la marca o la flecha en el eje.

- Afloje la tuerca mariposa en el mango.
- Gire el mango en posición vertical. Vuelva a apretar la tuerca mariposa firmemente.

## CONOZCA SU APARATO

LEA ESTE MANUAL DE INSTRUCCIONES Y LAS REGLAS DE SEGURIDAD ANTES DE PONER EL APARATO EN MARCHA. Compare las ilustraciones con su aparato para familiarizarse con la ubicación de los diversos controles y ajustes. Guarde este manual para uso futuro.

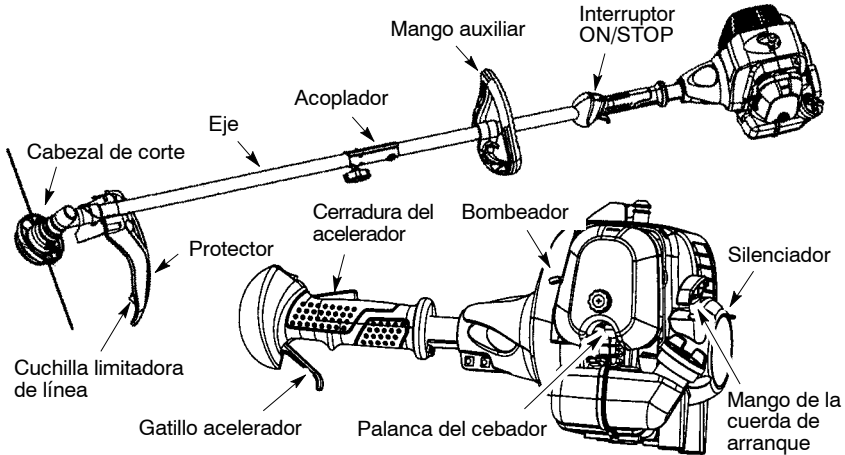

### INTERRUPTOR ON/STOP

Se usa el interruptor ON/OFF para detener el motor. Para detener el motor, mueva el interruptor a la posición STOP.

### BOMBEADOR

El BOMBEADOR retira el aire de el carburador y de las líneas de combustible y las llena de mezcla de combustible, permitiéndole poner el motor en marcha con menos tirones de la cuerda de arranque. Accione el bombeador oprimiéndolo y luego dejando que este recobre su forma original.

### CEBADOR

El CEBADOR ayuda a suministrar combustible al motor para facilitar el arranque cuando el motor está frío. Accione el cebador colocando la palanca en la posición FULL CHOKE. Después que el motor intente arrancar, mueva la palanca del cebador a la posición HALF CHOKE. Después que el motor se haya puesto en marcha, ponga la palanca del cebador en la posición RUN.

### ACOPLADOR

El ACOPLADOR permite la instalación de accesorios opcionales.

## ANTES DE PONER EN MARCHA EL MOTOR

**ADVERTENCIA:** Lea atentamente la información sobre el combustible en las reglas de seguridad antes de comenzar. Si no comprende las reglas de seguridad, no intente abastecer el aparato de combustible. Llame al número 1-800-554-6723.

### ABASTECIMIENTO DEL MOTOR

**ADVERTENCIA:** Remueva la tapa del tanque de combustible lentamente al reabastecer combustible.



#### INFORMACION UTIL

Para obtener la proporción correcta de mezcla de aceite vierta 3,2 onzas de aceite sintético de 2 ciclos dentro de gasolina fresca.

**IMPORTANTE:** Este equipo está diseñado para operar con gasolina sin plomo con un mínimo de octano 87 (método R+M/2), con etanol mezclado hasta un 10% máximo por

volumen (E-10). Antes de la operación, la gasolina se debe mezclar con un aceite para motor enfriado por aire de 2 ciclos sintéticos de buena calidad diseñado para mezclarse a una proporción de 40:1. Se recomienda el aceite sintético de la marca Poulan/WEED EATER. Mezcle la gasolina y el aceite a una proporción de 40:1. Se obtiene una proporción de 40:1 al mezclar 3.2 onzas líquidas (95 ml) de aceite con 1 galón (4 litros) de gasolina sin plomo. NO USE aceite automotriz ni aceite marítimo. Estos aceites causarían daños al motor. Al mezclar combustible, siga las instrucciones impresas en el recipiente. Una vez que el aceite se agregue a la gasolina, agite el recipiente momentáneamente para asegurar que el combustible se mezcle bien. Siempre lea y siga las reglas de seguridad relacionadas con el combustible antes de llenar su unidad con combustible. Compre combustible en cantidades que se puedan usar en 30 días para asegurar la frescura del combustible.

**PRECAUCIÓN:** Nunca use gasolina sola en su unidad. Esto causará un daño permanente en el motor y anulará la garantía limitada. **No use combustibles alternativos** como mezclas

de etanol por arriba del 10% por volumen (E-15, E-85) o cualquier combustible mezclado con metanol. El uso de estos combustibles puede causar un mayor desempeño del motor y problemas de durabilidad.

### PARA DETENER EL MOTOR

- Suelte el gatillo acelerador.
- Mueva el interruptor ON/STOP a la posición STOP.

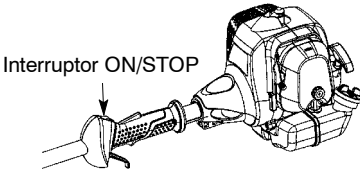

### PARA PONER EN MARCHA EL MOTOR

**⚠ ADVERTENCIA:** Evite el hacer ningún tipo de contacto con el silenciador. Un silenciador caliente podría provocar quemaduras de gravedad si se toca.



Posición de Arranque



### INFORMACION UTIL

Si el motor de su aparato no se pusiera en marcha después de haber seguido estas instrucciones, llame al 1-800-554-6723.

### PARA ARRANCAR CON MOTOR FRIO (o motor caliente después de quedar sin combustible)

**AVISO:** Es necesario accionar el cerradura del acelerador para que funcione el gatillo acelerador. El cerradura se puede accionar con la palma de la mano mientras el sujetar el gatillo acelerador.

1. Ponga el aparato en una superficie plana.
2. Mueva el interruptor ON/STOP a la posición ON.
3. Mueva la palanca del cebador a la posición FULL CHOKE  $\uparrow$ .
4. Oprima lentamente el bombeador 10 veces.

Mango de la cuerda de arranque

Palanca del cebador

Cerradura del acelerador

Silenciador

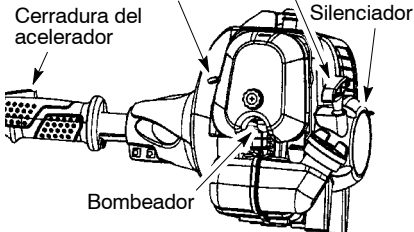

Bombeador

5. Apriete y sujete el gatillo durante *todos los pasos siguientes*.
6. Tire firmemente del mango de la cuerda de arranque hasta que el motor arranque (o hasta que el motor suene como si esté intentando arrancar), pero no tire de la cuerda más de 10 veces.
7. Mueva la palanca de cebador a la posición HALF CHOKE  $\uparrow$ .
8. Tire firmemente del mango de la cuerda de arranque hasta que el motor arranque, pero no más de 10 tirones. Permita que marche por 30-45 segundos.

**AVISO:** Si el motor no arranca después del décimo tirón de la cuerda de arranque (con la palanca del cebador en la posición HALF CHOKE  $\uparrow$ ), mueva la palanca del cebador a la posición FULL CHOKE  $\uparrow$  y oprima el bombeador 6 veces. Tire de la cuerda de arranque otras 2 veces. Mueva la palanca del cebador a la posición HALF CHOKE  $\uparrow$  y tire de la cuerda de arranque hasta que el motor se ponga en marcha, pero no más de 10 veces. Si el motor no arranca, probablemente se encuentre ahogado. Proceda con la sección ARRANQUE DE MOTOR AHOGADO.

9. Una vez que el motor arranca y marche por 10-15 segundos con la palanca del cebador en la posición HALF CHOKE  $\uparrow$ , mueva la palanca de cebador a la posición RUN  $\uparrow$ . Permita que marche por 30 segundos antes de soltar el gatillo acelerador.

**AVISO:** Si el motor se apaga con la palanca del cebador en la posición RUN  $\uparrow$ , mueva la palanca a la posición HALF CHOKE  $\uparrow$  y tire de la cuerda de arranque hasta que el motor se ponga en marcha, pero no más de 6 tirones.

### PARA ARRANCAR CON EL MOTOR CALIENTE

1. Ponga el aparato en una superficie plana.
2. Mueva el interruptor ON/STOP a la posición ON.
3. Mueva la palanca del cebador a la posición HALF CHOKE  $\uparrow$ .
4. Apriete y sujete el gatillo acelerador.
5. Tire firmemente del mango de la cuerda de arranque hasta que el motor se ponga en marcha, pero no más de 10 tirones.
6. Permita que el motor marche por 30 segundos, entonces mueva la palanca del cebador a la posición RUN  $\uparrow$ .

**AVISO:** Si el motor no arranca, tire de la cuerda otras 5 veces. Si el motor no arranca, probablemente esté ahogado.

### ARRANQUE DE MOTOR AHOGADO

Lors motores ahogados pueden ponerse en marcha moviendo la palanca del cebador a la posición RUN  $\uparrow$ , entonces tire de la cuerda para aclarar el exceso de combustible. Esto podrá requerir que se tire del mango de la cuerda muchas veces dependiendo cuan ahogado se encuentre el motor. Si el aparato sigue sin ponerse en marcha, vea la TABLA DIAGNOSTICA o llame al número 1-800-554-6723.

## OPERACION DEL ACOPLADOR

Este modelo está equipado con un acoplador, el cual permite la instalación de accesorios opcionales. Los accesorios opcionales son:

### MODELO:

Cortadora de Bordes .....	PP1000E
Cultivador .....	PP2000T
Soplador .....	PP3000B
Cortadora de Malezas .....	PP4000C
Cortadora de Ramas .....	PP5000P
Cortadora de Ramas .....	PP5500P

**ADVERTENCIA:** Siempre apague el aparato y desconecte la bujía antes de retirar o instalar los accesorios.

## COMO REMOVER EL ACCESORIO DEL CORTADORA (U OTRAS ACCESORIOS OPCIONAL)

**PRECAUCION:** Al retirar o instalar los accesorios, ponga el aparato en una superficie plana para estabilidad.

1. Afloje el acoplador dando vuelta a la perilla a la izquierda.

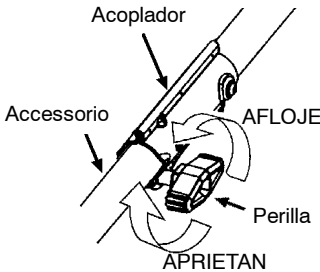

2. Oprima y sostenga el botón de conexión/desconexión.

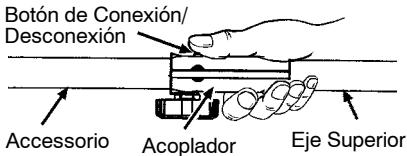

3. Mientras sostiene el motor y el eje superior con firmeza, quite el accesorio del acoplador en forma recta.

## INSTALACIÓN DEL ACCESORIOS OPCIONAL

1. Retire la tapa de eje del accesorio (si presente).
2. Coloque el botón de conexión/desconexión del accesorio en el agujero de la guía del acoplador.
3. Empuje el accesorio en el acoplador hasta que el botón de conexión/desconexión se encaje en el primer agujero.
4. Antes de usar el aparato, apriete la perilla firmemente dando vuelta a la derecha.

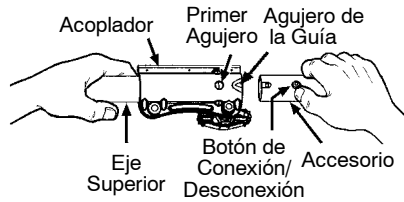

**ADVERTENCIA:** Antes de operar este aparato, asegúrese de que el botón de conexión/desconexión esté asegurado en el primer agujero y la perilla esté bien ajustada antes de operar el aparato. Todos los accesorios han sido diseñados para ser utilizados en el primer agujero a menos que esté indicado de otra manera en el manual de instrucción aplicable del accesorio. Usar el agujero incorrecto podría causar graves heridas o daños a el aparato.

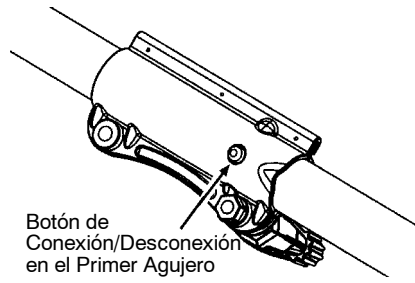

## INSTRUCCIONES DE USO

Se recomienda que no opere el motor por mas de un minuto a la velocidad máxima.

### POSICION DE USO

#### SIEMPRE USE:

Protección para los oídos  
Protección para los ojos



Zapatos gruesos  
Corte siempre de izquierda a derecha.

**⚠ ADVERTENCIA:** Use siempre protección para los ojos. Nunca se incline por encima del cabezal. La línea puede arrojar o hacer rebotar piedras o desechos hacia los ojos y la cara, pudiendo causar la pérdida de la vista u otras graves heridas.

Cuando aparato de funcionamiento, parése como se vea en la figura y verifique lo siguiente:

- Usando anteojos de seguridad y ropa gruesa como protección.
- Sostenga la mango del gatillo acelerador con la mano derecha y mango auxiliar con la mano izquierda.
- Mantenga del aparato debajo del nivel de la cintura.
- Corte siempre desde la izquierda hacia la derecha para que los escombros sean arrojados en dirección contraria a donde está parado. Sin tener que inclinarse, mantenga la línea cerca del suelo y paralela al mismo, sin meterla dentro del material que se está cortando.

No haga marchar el motor a revoluciones más altas que las necesarias. La línea de corte cortará de una forma más eficiente sin que el motor esté acelerado a fondo. A revoluciones más bajas, habrá menos ruido y menor vibración del motor. La línea de corte durará más tiempo y tendrá menor probabilidad de "fundirse" en la bobina.

Siempre que no se halle cortando, suelte el gatillo acelerador y permita que el motor vuelva a marcha lenta.

Para detener el motor:

- Suelte el gatillo acelerador.
- Mueva el interruptor ON/STOP a la posición STOP.

## MÉTODOS DE CORTE

**⚠ ADVERTENCIA:** Use la velocidad mínima y no acerque el aparato demasiado al cortar cerca de objetos sólidos (piedra, grava, postes, etc.): estos pueden dañar el cabezal, pueden enredarse en la línea o la línea los puede arrojar violentamente al aire, causando serio peligro.

- La punta de la línea es la que corta. Se conseguirá mejor rendimiento y el mínimo desgaste si no se mete la línea dentro del material que se está cortando. La ilustración a continuación muestra la forma correcta e incorrecta de cortar.

La punta de la línea es la que corta.



Correcta

La línea está metida dentro del material de trabajo.



Incorrecta

- La línea retira fácilmente el césped y las malas hierbas de alrededor de paredes, cercados, árboles y macizos de flores; pero también es capaz de cortar la corteza tierna de árboles y arbustos y de marcar las cercas.

- Para recortar o escalar, use el aparato sin acelerar a fondo, para incrementar la vida útil de la línea y disminuir el desgaste del cabezal, especialmente:
- Al hacer trabajos livianos.
- Cerca de objetos con los cuales la línea se puede enredar, como son los postes o árboles de poco diámetro y el alambre de las cercas.
- Para cortar césped y barrer, acelere el motor a fondo para lograr un buen trabajo de limpieza.

**PARA RECORTAR** - Sostenga el cabezal unos 8 cm (3 pulgadas) del suelo y en ángulo. Únicamente la punta de la línea deberá hacerel contacto con el material a cortar. No meta la línea dentro del área que se está cortando.

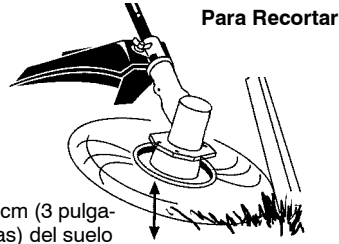

8 cm (3 pulgadas) del suelo

**PARA ESCALPAR** - La técnica del ascalpado retira la vegetación no deseada abajo a la tierra. Sostenga el cabezal unos 8 cm (3 pulgadas) del suelo y en ángulo. Deje que la punta de la línea golpee contra el suelo cerca de los árboles, los postes, los monumentos, etc. Esta técnica incrementa el desgaste de la línea.



**PARA CORTAR CÉSPED** - Este aparato es ideal para cortar césped en lugares donde las cortadoras convencionales no llegan. En posición de cortar césped, mantenga la línea paralela al suelo. Evite presionar el cabezal contra el suelo, ya que de hacerlo podría escalar la vegetación y dañar el aparato.

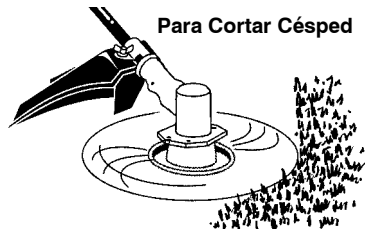



**PARA BARRER** - Se puede usar la acción ventiladora de la línea girante para barrer rápida y fácilmente un área determinada. Mantenga la línea paralela al suelo directamente encima de las superficies que se quiera barrer y mueva el aparato de un lado al otro rápidamente.



## MANTENIMIENTO

**⚠️ ADVERTENCIA:** Desconecte la bujía antes de hacer cualquier mantenimiento, con la excepción de los ajustes de la marcha lenta.

### INFORMACION UTIL

**IMPORTANTE:** Permita que toda reparación que no sea el mantenimiento recomendado en el manual de instrucciones sea efectuada por un distribuidor autorizado del servicio.

*Si un distribuidor NO autorizado efectuara cualquier trabajo en el producto, Poulan PRO no pagará reparaciones bajo la garantía. Es su responsabilidad el mantener y efectuar el mantenimiento general del producto.*



### VERIFIQUE QUE NO HAYA FIJADORES NI PIEZAS SUELTAS

- Cubierta de la Bujía
- Filtro de Aire
- Tornillos de la Caja
- Tornillo del Mango Auxiliar
- Protector

### VERIFIQUE QUE NO HAYA PIEZAS DAÑADAS O GASTADAS

Entre en contacto con el distribuidor autorizado del servicio para el reemplazo de piezas dañadas o desgastadas.

- Asegúrese de que el interruptor ON/STOP esté funcionando correctamente colocándolo en la posición STOP. Asegúrese de que el motor se haya detenido por completo; luego, ponga el motor en marcha nuevamente y continúe.
- Tanque de Combustible - Deje de usar el aparato si hay señales de daños o pérdidas en el tanque de combustible.
- Protector - Deje de usar el aparato si el protector está dañado.

### INSPECCION Y LIMPIE EL APARATO Y SUS PLACAS

- Después de que cada uso, inspeccione la aparato completa para saber si hay piezas flojas o dañadas. Limpie el aparato y las placas usando un trapo húmedo con un detergente suave.
- Seque el aparato usando un trapo seco y limpio.

### LIMPIE EL FILTRO DEL AIRE

Los filtros de aire sucios disminuyen la vida útil y el rendimiento del motor e incrementan el consumo de combustible y de emisiones nocivas. Limpie siempre el filtro de aire después de cada 5 horas de uso.

1. Limpie la tapa y el área alrededor de la tapa para evitar que caiga suciedad o desechos en el carburador cuando se saque la tapa.
2. Afloje la perilla dando vuelta a la izquierda. Remueva la tapa del filtro de aire y el filtro.

**AVISO:** Para evitar peligro de incendio y de emisiones evaporativas nocivas, no limpie el filtro de aire con gasolina ni cualquier otro solvente inflamable.

3. Limpie el filtro con agua y jabón.
4. Permita que el filtro se seque.
5. Reponga las piezas.

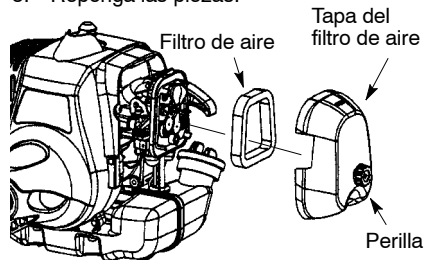

### INSPECCIONE LA REJILLA ANTI-CHISPA Y EL SILENCIADOR

**⚠️ ADVERTENCIA:** El silenciador en este producto contiene las substancias químicas que el estado de California reconoce como causantes de cáncer.

A medida que se use el aparato, el silenciador y la rejilla antichispas se van carbonizando. Para el uso normal del dueño de la casa, sin embargo, el silenciador y la rejilla antichispa no requerirán ningún servicio. Después de 50 horas de uso, recomendamos que al silenciador se le de servicio o sea substituido por un distribuidor autorizado del servicio.

## CAMBIE LA BUJÍA

Deberá cambiarse la bujía anualmente para asegurar que el motor arranque fácilmente y tenga un mejor rendimiento. Inspeccione la bujía cada 25 horas de uso. Limpie y/o sustituya como sea necesario. Ajuste la separación de los electrodos a 0,6 mm (0,025 de pulgada). El encendido es fijo e inalterable.

**AVISO:** Este sistema de ignición cumple con los requisitos del estándar Canadiense ICES-002.

1. Gire y saque la cubierta de la bujía.
2. Retire la bujía del cilindro y deséchela.
3. Cámbiela por una bujía Champion RCJ-6Y y ajuste firmemente la bujía nueva con una llave de cubo de 19 mm (3/4 de pulgada).
4. Instale nuevamente la cubierta de la bujía.

## SERVICIO Y AJUSTES

### REEMPLAZO DE LA LÍNEA

Para que el aparato funcione de manera apropiada, la línea de corte deberá ser reemplazada cuando ésta se encuentre desgastada con menos de 7 1/2 cm (3 pulgadas) de longitud comenzando desde el borde de los túneles de posición a cada lado del cabezal de corte.

1. Retire y deseche la línea gastada antes de instalar la línea nueva.
2. Use únicamente un largo de línea de diámetro de 3 mm (0,115 de pulgada) de la marca Poulan PRO.
3. Introduzca una punta de la línea a través del túnel de posición.
4. Continúe pasando la línea a través del túnel hasta que ésta quede centrada (dejando una cantidad igual a cada lado). Vea la ilustración a continuación.

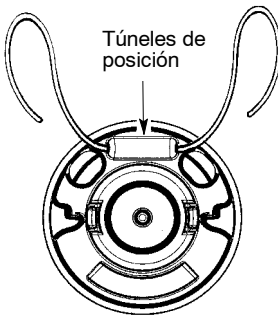

5. Introduzca ambas puntas de la línea, una a la vez, a través de los túneles de salida de la línea.
6. Tire de la línea y asegúrese que ésta se encuentre completamente extendida a través de los túneles.

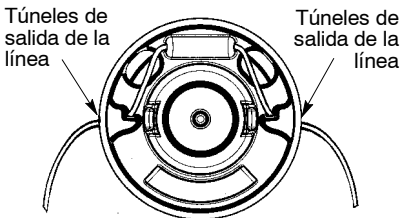

7. Una línea instalada correctamente contará con la misma longitud de línea a ambos extremos.

### REEMPLAZO DE LA CABEZAL DE CORTE

1. Haga girar el taza para el polvo para hacer coincidir el orificio con el otro orificio situado a un lado del cajetín de engranajes.
2. Introduzca un destornillador pequeño por los orificios confrontados. Esto previene que el eje gire mientras usted remueva y instale el cabezal de corte.

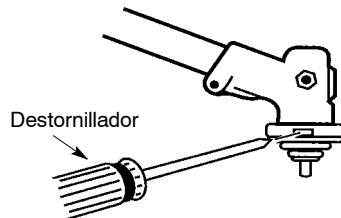

3. Sujete el destornillador en su posición y remueva el cabezal de corte dando vuelta a la derecha (mirando desde la base del aparato).
4. Enrosque el cabezal de remplazo en el eje dando vuelta a la izquierda. Apriete firmemente.
5. Remueva el destornillador.

### AJUSTE DE LA MARCHA LENTA DEL CARBURADOR

**⚠️ ADVERTENCIA:** Mantenga a otras personas alejadas de la zona en donde se encuentre haciendo ajustes de marcha lenta. El cabezal de corte, la cuchilla, o cualquier opcional accesorio se encontrarán girando durante la mayor parte de este procedimiento. Use su equipo protector y observe todas las precauciones de seguridad. Después de finalizar con el procedimiento de ajuste, el cabezal de corte, la cuchilla, o cualquier opcional accesorio deberán parar de moverse o de girar mientras el motor se encuentra a la velocidad de marcha lenta.

El carburador ha sido ajustado cuidadosamente en la fábrica. Posiblemente sea necesario hacer ajustes de la marcha lenta si se nota cualquiera de las siguientes condiciones:

- El motor no funciona en marcha lenta cuando se suelta el acelerador.
- El cabezal de corte, la cuchilla, o cualquier opcional accesorio continúan en movimiento o girando en marcha lenta.

Haga los ajustes sosteniendo el equipo de manera que el accesorio de corte se encuentre alejado del suelo y no haga contacto con ningún objeto. Sostenga el aparato manu-

almente mientras el motor se encuentre encendido y mientras usted se encuentre haciendo los ajustes. Mantenga todas las partes de su cuerpo alejadas de los accesorios de corte y del silenciador.

**Para ajuste de la marcha lenta:**

Deje el motor en marcha lenta. Ajuste las revoluciones hasta que el motor se mantenga en marcha sin que el cabezal de corte, la cuchilla, o cualquier opcional accesorio se muevan o continuen girando (la marcha lenta es demasiado) o que el motor se ahogue (la marcha lenta es demasiado lenta).

- Gire el tornillo de marcha lenta hacia la derecha para aumentar las revoluciones si el motor se ahoga o se para.
- Gire el tornillo de marcha lenta hacia la izquierda para reducir las revoluciones si el cabezal de corte, la cuchilla, o cualquier opcional accesorio permanecieran moviéndose o girando mientras el motor se encuentra en marcha lenta.

**⚠ ADVERTENCIA:** Vuelva a verificar la marcha lenta después de cada ajuste. El cabezal de corte, la cuchilla, o cualquier opcional accesorio no deberán moverse o girar cuando el motor se encuentra en marcha lenta para así evitar graves heridas al usuario o a otras personas.

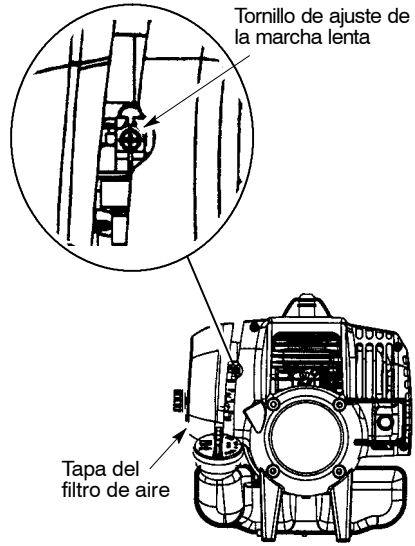

Si requiriera ayuda adicional o no se sintiera seguro al desempeñar este procedimiento, entre en contacto con el distribuidor autorizado del servicio o llame al 1-800-554-6723.

## ALMACENAJE

**PRECAUCION:** Realice los siguientes pasos después de cada uso:

- Permita que el motor se enfríe antes de guardarlo o transportarlo.
- Guarde el aparato y el combustible en un lugar bien ventilado donde los vapores del combustible no puedan entrar en contacto con chispas ni llamas abiertas provenientes de calentadores de agua, motores o interruptores eléctricos, calefactores centrales, etc.
- Guarde el aparato con todos los protectores en su lugar y coloquelo de modo que las piezas cortantes no puedan causar heridas por accidente.
- Guarde el aparato y el combustible en un lugar completamente fuera del alcance de los niños.

**ESTACIONAL ALMACENAJE**

Prepare el aparato para almacenarlo al final de la temporada o si no lo va a usar por más de 30 días. Si va a almacenar el aparato durante un período largo de tiempo:

- Limpie el aparato por completo antes del almacenaje.
- Almacene en un área limpia y seca.
- Aplique una pequeña cantidad de aceite a las superficies externas metálicas.

**SISTEMA DE COMBUSTIBLE**

Vea el mensaje marcado como IMPORTANTE, que se refiere al uso de combustibles adecuado en su motor en su aparato, en la sección de USO, bajo ABASTECIMIENTO DEL MOTOR.

Los estabilizadores de combustible son una alternativa aceptable para minimizar la formación de depósitos de goma durante el almacenaje. Añada estabilizador a la gasolina en el tanque de combustible o en el recipiente para almacenar el mismo. Siga las instrucciones de mezcla que se encuentran impresas en el envase. Ponga el motor en marcha y déjelo en marcha por unos 5 minutos después de haberle puesto estabilizador.

**INFORMACION UTIL**

*Si almacenara su mezcla de gasolina y aceite, con el tiempo, el aceite se separará de la gasolina. Recomendamos agite el recipiente cada semana para asegurarse de que la mezcla de gasolina y aceite sea la apropiada.*

**MOTOR**

- Retire la bujía y vierta una cucharadita de aceite 40:1 para motores a 2 tiempos (enfriados a aire) por la abertura para la bujía. Lentamente, tire de la cuerda de arranque de 8 a 10 veces para distribuir el aceite.
- Cambie la bujía por una nueva del tipo y de la gama de calor recomendados.
- Limpie el filtro de aire.
- Examine todo el aparato para verificar que no haya tornillos, tuercas ni pernos sueltos. Cambie todas las piezas dañadas, quebradas o gastadas.

- Al principio de la próxima temporada, use exclusivamente combustible fresco con la proporción correcta de gasolina a aceite.

## OTROS

- No guarde la gasolina de una temporada a la próxima. Cambie el recipiente de gasolina si se empieza a oxidar.

## TABLA DIAGNOSTICA



**ADVERTENCIA:** Siempre apague el aparato y desconecte la bujía antes de hacer cualquiera de las reparaciones recomendadas a continuación que no requieran que la unidad esté en operación.

SINTOMA	CAUSA	SOLUCION
El motor no arranca.	<ol style="list-style-type: none"> <li>1. El motor está ahogado.</li> <li>2. El tanque de combustible está vacío.</li> <li>3. La bujía no está haciendo chispa.</li> <li>4. El combustible no está llegando al carburador.</li> <li>5. El carburador requiere ajuste.</li> </ol>	<ol style="list-style-type: none"> <li>1. Vea "Arranque de Motor Ahogado" en la sección Uso.</li> <li>2. Llene el tanque con la mezcla correcta de combustible.</li> <li>3. Instale una bujía nueva.</li> <li>4. Verifique si el filtro de combustible no está sucio; cámbielo. Verifique si hay dobleces en la línea de combustible o si está partida; repárela o cámbiela.</li> <li>5. Entre en contacto con el distribuidor autorizado del servicio.</li> </ol>
El motor no anda en marcha lenta como debe.	<ol style="list-style-type: none"> <li>1. El carburador requiere ajuste.</li> <li>2. Las lunas del cigueñal están gastadas.</li> <li>3. La compresión está baja.</li> </ol>	<ol style="list-style-type: none"> <li>1. Vea "Ajuste de la Marcha Lenta del Carburador" en la sección Servicio y Ajustes.</li> <li>2. Entre en contacto con el distribuidor autorizado del servicio.</li> <li>3. Entre en contacto con el distribuidor autorizado del servicio.</li> </ol>
El motor no acelera, le falta potencia o se para bajo carga.	<ol style="list-style-type: none"> <li>1. El filtro de aire está sucio.</li> <li>2. La bujía está carbonizada.</li> <li>3. El carburador requiere ajuste.</li> <li>4. Acumulación de carbón.</li> <li>5. La compresión está baja.</li> </ol>	<ol style="list-style-type: none"> <li>1. Limpie o cambie el filtro de aire.</li> <li>2. Limpie o cambie la bujía y calibre la separación.</li> <li>3. Entre en contacto con el distribuidor autorizado del servicio.</li> <li>4. Entre en contacto con el distribuidor autorizado del servicio.</li> <li>5. Entre en contacto con el distribuidor autorizado del servicio.</li> </ol>
El motor humea excesivamente	<ol style="list-style-type: none"> <li>1. La mezcla de combustible se ha hecho incorrectamente.</li> <li>2. El filtro de aire está sucio.</li> <li>3. El carburador requiere ajuste.</li> </ol>	<ol style="list-style-type: none"> <li>1. Vacíe el tanque de combustible y llénelo de combustible con la mezcla correcta.</li> <li>2. Limpie o cambie el filtro de aire.</li> <li>3. Entre en contacto con el distribuidor autorizado del servicio.</li> </ol>
El motor marcha con temperatura elevada.	<ol style="list-style-type: none"> <li>1. La mezcla de combustible está se he hecho incorrectamente.</li> <li>2. Se ha instalado la bujía incorrecta.</li> <li>3. El carburador requiere ajuste.</li> <li>4. Acumulación de carbón.</li> </ol>	<ol style="list-style-type: none"> <li>1. Vea "Abastecimiento del Motor" en la sección Uso.</li> <li>2. Cambie por la bujía correcta.</li> <li>3. Entre en contacto con el distribuidor autorizado del servicio.</li> <li>4. Entre en contacto con el distribuidor autorizado del servicio.</li> </ol>

## GARANTIA LIMITADA

**Poulan PRO**, una división de Husqvarna Consumer Outdoor Products N.A., Inc., garantiza al comprador original que cada nueva herramienta con funcionamiento a gasolina o accesorio de la marca **Poulan PRO** está libre de defectos en el material y mano de obra y está de acuerdo en reparar o reemplazar, bajo esta garantía, cualquier producto con funcionamiento a gasolina o accesorio de acuerdo con lo siguiente a partir de la fecha original de compra:

**2 AÑOS** - Piezas y mano de obra, cuando sea de uso doméstico.

**90 DÍAS** - Piezas y mano de obra, cuando sea de uso comercial, profesional o con fines de lucro.

**30 DÍAS** - Piezas y mano de obra, cuando se utilice para rentarlo.

Esta garantía no es transferible y no cubre los daños o responsabilidades provocadas por el manejo inapropiado, mantenimiento inapropiado o alteración, o por el uso de accesorios y/o componentes adicionales no recomendados específicamente por **Poulan PRO** para esta herramienta. Esta garantía no cubre afinación, bujías de encendido, filtros, cuerdas de arranque, línea de corte, o partes giratorias de la cabeza que sufran desgaste y requieran reemplazarse con el uso razonable durante el período de garantía. Esta garantía no cubre ajustes previos a la entrega o ajustes normales explicados en el instructivo de uso. Esta garantía no cubre costos de transportación.

En el caso de que tenga una reclamación bajo esta garantía, deberá devolver el producto a un distribuidor autorizado del servicio.

En caso de duda con respecto a esta garantía, por favor contacte a:

**Poulan PRO**, una división de Husqvarna Consumer Outdoor Products N.A., Inc.  
9335 Harris Corners Parkway  
Charlotte, NC 28269  
1-800-554-6723

Contacto en Canadá:

**Poulan PRO**

850 Matheson Blvd. West  
Mississauga, Ontario L5V 0B4

Dando el número del modelo, el número de serie y la fecha de la compra de su producto así como el nombre y la dirección del distribuidor autorizado de quien fue comprada.

**ESTA GARANTÍA LE OTORGA DERECHOS ESPECÍFICOS LEGALES Y PODRÍA TENER OTROS DERECHOS QUE VARIAN EN CADA ESTADO.**

**NO SE PERMITEN RECLAMACIONES POR DAÑOS CONSECUCIONALES O DERIVADOS, Y NO EXISTEN OTRAS GARANTÍAS EXPRESAS EXCEPTO LAS EXPRESAMENTE ESTIPULADAS EN ESTE INSTRUMENTO.**

**ALGUNOS ESTADOS NO PERMITEN LAS LIMITACIONES SOBRE LA DURACIÓN DE UNA GARANTÍA IMPLÍCITA O SOBRE LAS EXCLUSIONES O LIMITACIONES DE DAÑOS CONSECUCIONALES O INCIDENTALES, DE MODO QUE LAS LIMITACIONES ANTERIORES PODRÍAN NO SER APLICABLES EN SU CASO.**

Ésta es una garantía limitada dentro del significado del término tal como se define en la Ley Magnuson Moss de 1975.

La política de **Poulan PRO** es la de mejorar continuamente sus productos. Por ello, **Poulan PRO** se reserva el derecho a cambiar, modificar o descontinuar la fabricación de modelos, diseños, especificaciones y accesorios de todos los productos, en cualquier momento sin previo aviso ni obligación para el comprador.

**IMPORTANTE:** Este producto es conforme con la normativa Fase 3 de la Agencia de Protección Ambiental de los Estados Unidos (EPA) referente a emisiones de escape y evaporación. Para asegurar la conformidad con EPA Fase 3, se recomienda utilizar sólo repuestos originales de la marca Poulan PRO. El uso de otro tipo de repuestos incumple las leyes federales.

## DECLARACION DE GARANTIA DE CONTROL DE EMISION U.S. EPA / CALIFORNIA / AGENCIA AMBIENTAL CANADIENSE

**SUS DERECHOS Y OBLIGACIONES DE GARANTIA:** La Agencia de Protección Ambiental de los Estados Unidos, la Junta de Recursos Ambientales de California, la Agencia Ambiental Canadiense y Poulan PRO se complacen en explicar la garantía con la que cuenta el sistema de control de emisión en su motor pequeño, modelo 2012 y más adelante, para uso fuera de carretera. En California, todos los motores pequeños para uso fuera de carretera deben ser diseñados, construidos y equipados para satisfacer las rigurosas normas antihumo que posee el estado. Poulan PRO deberá garantizar el sistema de control de emisión en su máquina de motor pequeño para uso fuera de carretera por los periodos de tiempo que explicamos a continuación y con la condición de que su máquina de motor pequeño para uso fuera de carretera no haya sufrido ningún tipo de abuso, negligencia o mantenimiento inapropiado. Su sistema de control de emisión incluye piezas tales como el carburador, el sistema de ignición y el tanque de combustible. Donde exista una condición que requiera reparación bajo garantía, Poulan PRO reparará gratis su motor pequeño para uso fuera de carretera. Los gatos cubiertos bajo la garantía incluyen el diagnóstico, las piezas y labor.

**CUBIERTA DE GARANTIA DEL FABRICANTE:** Si cualquier pieza relacionada con el sistema de emisión de su motor (como hemos enumerado en la lista de piezas de control de emisión bajo garantía) se encontrara defectuosa o defectos en el material o en la labor del motor causaran que tal pieza comenzara a fallar, la pieza será reparada o reemplazada por Poulan PRO.

**GARANTIA DE RESPONSABILIDAD DE DEL DUEÑO:** Como dueño de una máquina de motor pequeño para uso fuera de carretera, usted será responsable por el mantenimiento adecuado en los periodos previamente programados y enumerados en su manual de instrucciones. Poulan PRO recomienda que guarde todos los recibos que indiquen que se ha desempeñado mantenimiento en su máquina de motor pequeño para uso fuera de carretera, pero Poulan PRO no podrá negar el servicio bajo garantía únicamente a causa de la falta de recibos o por el incumplimiento de su parte en asegurarse que el mantenimiento programado haya sido desempeñado. Como dueño de una máquina de motor pequeño para uso fuera de carretera, usted deberá contar con el conocimiento de que Poulan PRO puede negar la cubierta bajo garantía si su máquina de motor pequeño para uso fuera de carretera o alguna pieza de la misma ha dejado de funcionar debido al abuso, negligencia, mantenimiento inapropiado, modificaciones no aprobadas o el uso de piezas que no hayan sido fabricadas o aprobadas por el fabricante original del equipo. Es re-

sponsabilidad suya el llevar su máquina de motor pequeño para uso fuera de carretera a un centro de reparación autorizado Poulan PRO tan pronto como se presente el problema. Las reparaciones bajo garantía deberán ser completadas en un periodo de tiempo razonable, que no exceda los 30 días. Si cuenta usted con alguna pregunta en relación a sus derechos y responsabilidades de garantía, usted deberá comunicarse con su centro de servicio autorizado más cercano, llamar a Poulan PRO al 1-800-554-6723, o envíe la correspondencia por correo electrónico a [emission.warranty@HCOP-emission.com](mailto:emission.warranty@HCOP-emission.com).

**FECHA DEL COMIENZO DE LA GARANTIA:** El periodo de garantía comienza en la fecha de compra de la máquina de motor pequeño para uso fuera de carretera.

**DURACION DE LA GARANTIA:** Esta garantía cuenta con un periodo de duración de dos años comenzando en la fecha inicial de compra, o hasta el final del garantía de producto (cualquiera que sea más largo).

**QUE CUBRE LA GARANTIA: REPARACION O REEMPLAZO DE PIEZAS.** La reparación o el reemplazo de cualquier pieza garantizada serán desempeñados y ofrecidos al dueño sin costo alguno en un centro de servicio Poulan PRO. Si cuenta usted con alguna pregunta en relación a sus derechos y responsabilidades de garantía, usted deberá comunicarse con su centro de servicio autorizado más cercano, llamar a Poulan PRO al 1-800-554-6723, o envíe la correspondencia por correo electrónico a [emission.warranty@HCOP-emission.com](mailto:emission.warranty@HCOP-emission.com).

**PERIODO DE GARANTIA:** Cualquier pieza garantizada que no esté programada para ser reemplazada como parte del mantenimiento requerido, o que esté programada únicamente para inspección regular para efectos de "reparación o reemplazo si fuera necesario" deberá garantizarse por un periodo de dos años. Cualquier pieza garantizada que esté programada para ser reemplazada como parte del mantenimiento requerido deberá estar garantizada por el periodo de tiempo que comienza en la fecha de compra inicial hasta la fecha del primer reemplazo programado para dicha pieza.

**DIAGNOSTICO:** No se deberá cobrar al dueño ningún tipo de cargos por la labor de diagnóstico la cual determine que una pieza garantizada se encuentra defectuosa si el trabajo de diagnóstico ha sido desempeñado por un centro de servicio autorizado Poulan PRO.

**DANOS POR CONSECUENCIA:** Poulan PRO podrá ser responsable de daños ocurridos a otras piezas del motor causados por la falla de una pieza garantizada que se encuentre bajo el periodo de garantía.

**QUE NO CUBRE LA GARANTIA:** Todas las fallas causadas por el abuso, negligencia o mantenimiento inapropiado no están cubiertas.

**PIEZAS AÑADIDAS O MODIFICADAS:** El uso de piezas añadidas o la modificación de piezas podrán servir como base para que se anule la reclamación de garantía. La garantía de Poulan PRO no se responsabiliza por el mal funcionamiento debido al uso de piezas añadidas o de piezas modificadas. **COMO ENTABLAR UNA RECLAMACION:** Si cuenta usted con alguna pregunta relacionada con sus derechos y responsabilidades de garantía, usted deberá entrar en contacto con su centro de servicio autorizado Poulan PRO más cercano, llamar a Poulan PRO al 1-800-554-6723, o envíe la correspondencia por correo electrónico a [emission.warranty@HCOP-emission.com](mailto:emission.warranty@HCOP-emission.com). **DONDE OBTENER SERVICIO DE GARANTIA:** Servicio o reparaciones bajo garantía deberán ser provistas en todos los centros de servicio Poulan PRO. Por favor comuníquese al 1-800-554-6723 o envíe la correspondencia por correo electrónico a [emission.warranty@HCOP-emission.com](mailto:emission.warranty@HCOP-emission.com).

**MANTENIMIENTO, REEMPLAZO Y REPARACION DE PIEZAS RELACIONADAS CON LA EMISION:** Cualquier pieza de repuesto Poulan PRO aprobada y utilizada en el desempeño de cualquier servicio de mantenimiento o servicio de reparación bajo garantía de piezas relacionadas con la emisión será provisto sin costo alguno al dueño si la pieza se encuentra bajo garantía. **LISTA SE PIEZAS DE CONTROL DE EMISION GARANTIZADAS:** Carburador, filtro de aire (cubierta hasta la fecha de mantenimiento programada), sistema de ignición: bujía (cubierta hasta la fecha de mantenimiento programada), módulo de ignición, silenciador incluido al catalizador (si está equipado), tanque de combustible, línea de combustible y tapa. **DECLARACION DE MANTENIMIENTO:** El dueño es responsable de adquirir todo el mantenimiento requerido como lo define en el manual de instrucciones.

La información en la etiqueta del producto indica las normas de certificación de su motor. Ejemplo: (Año) EPA y/o CALIFORNIA.

Información Importante en relación al motor. Este motor satisface las regulaciones de emisión para motores pequeños operados fuera de la carretera.

Familia  
# De Serie

Horas de la durabilidad del motor

Vea el manual de instrucciones para especificaciones de mantenimiento y ajustes.

EMISSION CONTROL INFORMATION					
THIS ENGINE MEETS EXH AND EVP EMISSIONS REGULATIONS FOR 2012 US EPA/CALIFORNIA SMALL OFF ROAD ENGINES					
POULAN/WEED EATER					
FAMILY/DISP					
MODEL#					
EMISSION COMPLIANCE PERIOD					HOURS
BAR CODE					
THE AIR INDEX OF THIS ENGINE IS					
0	2	4	6	8	10
THE LOWER THE AIR INDEX, THE LESS POLLUTION					
REFER TO OWNER'S MANUAL FOR MAINTENANCE SPECIFICATIONS AND ADJUSTMENTS					

Se certifica este motor para satisfacer los requisitos de emisión para los uso siguientes:

- Moderado (50 horas)
- Intermedio (125 horas)
- Extendido (300 horas)

# TABLE DES MATIÈRES

Identification des Symboles de Sécurité	40	Réparations et Réglages	54
Règles de Sécurité	42	Rangement	55
Montage	47	Tableau de Dépannage	56
Fonctionnement	49	Garantie Limitée	57
Entretien	53	Garantie de Lutte an Missions	58

## IDENTIFICATION DES SYMBOLES DE SÉCURITÉ

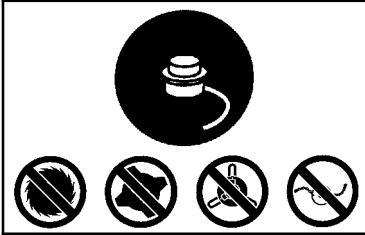

**⚠ DANGER:** Utilisez seulement la tête de coupe et la bobine spécifiée. Utilisez seulement un fil de coupe recommandé. N'utilisez jamais de lames, de fléaux, de fil métallique, de corde, de cordons, etc. L'appareil est conçu uniquement pour une utilisation avec fil de coupe. Tout défaut de respecter tous les instructions peut entraîner des blessures graves.



**⚠ AVERTISSEMENT:** Cet appareil à moteur peut devenir dangereux! L'emploi négligeant ou impropre de cet appareil pourra entraîner des blessures graves.



**⚠ AVERTISSEMENT:** Lisez le manuel d'instructions complètement avant d'utiliser l'appareil. Tout défaut de respecter tous les instructions peut entraîner des blessures graves aux utilisateur et/ou spectateurs. Conservez ces instructions.



Le fil de coupe peuvent projette violement des objets. Vous pourriez perdre la vue ou être blessé(e)/ aveuglés. Portez des des protecteur de l'ouïe et des lunettes de sécurité marquée Z87. Portez toujours des casque, des pantalons longs et épais, des manches longues, des bottes et des gants.

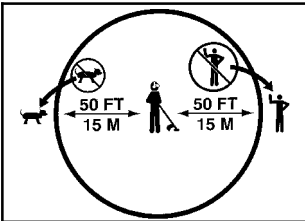

Zone de danger de projection d'objets.

- Le fil de coupe peuvent projeter violement des objets.
- Des tiers peuvent être blessés ou perdre la vue.
- Ne pas laisser les enfants, les spectateurs ou les animaux s'approcher à moins de 15 mètres (50 pieds).

## ⚠ AVERTISSEMENT

**Les émissions du moteur de cet outil contiennent des produits chimiques qui, d'après l'État de Californie, peuvent causer le cancer, des malformations congénitales ou autre danger pour la reproduction.**



## IDENTIFICATION DES SYMBOLES DE SÉCURITÉ



Attachez-vous les cheveux pour qu'ils ne dépassent pas les épaules. Attachez ou enlevez les bijoux, les vêtements amples ou les vêtements qui ont des bretelles, des attaches, des pompons etc. qui pendent. Ils pourraient se prendre dans les pièces mobiles.

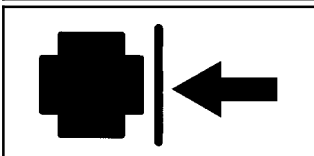

Les poignée auxiliaire doivent être positionnées uniquement sous la flèche.

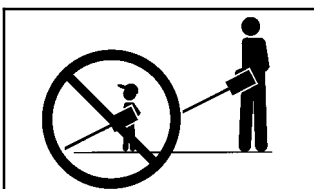

Ne permettez jamais aux enfants d'utiliser votre appareil.

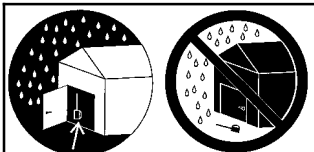

Rangez l'outil à l'intérieur. Rangez-le débranché dans un endroit surélevé et sec, hors de portée des enfants. Gardez l'appareil et le combustible dans un endroit où les vapeurs d'essence ne peuvent pas entrer en contact avec des étincelles ni des flammes nues des chauffeurs d'eau, des moteurs ou des interrupteurs électriques, le chauffage central, etc.



Pendant l'entretien de l'appareil, employez seulement les pièces de rechange identiques.



Débranchez toujours la bougie avant en nettoyant ou pendant l'entretien.



**⚠ AVERTISSEMENT:** Risque d'incendie. Ne jamais mélangé, versé, ou entreposé le carburant ou utilisez l'appareil près de flammes ou des source d'étincelles (cigares/cigarettes, flammes nues, ou travail qui peut causer des étincelles).

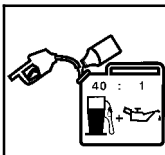

Utilisez de l'essence sans plomb et un huile deux temps mélangée dans un rapport de 40:1 (2.5%).

## ACCESSOIRES EN OPTION

Les accessoires utilisés en combinaison avec le bloc-moteur indiqué ont été évalués conformément à la norme ANSI B175.3-2003, des "Coupe-herbe et Coupe-broussailles - règles de sécurité". Ces combinaisons ont été évaluées par Underwriters Laboratories Inc. (UL) et sont donc listés par UL:

Número de Modèle du Bloc-moteur	Accessoires	Type	Équipement de coupe / protecteur, numéro de la pièce
PP130	Tête de coupe	Fil fixe WE	545053902 / 545003325
	Accessoire de coupe-broussailles	PP4000C	952711610

Les accessoires utilisés en combinaison avec le bloc-moteur indiqué ont été évalués des normes de sécurité ISO et EN par l'organisme notifié, l'Institut Suédois des tests d'outillage mécanique (Swedish Machinery Testing Institute - SMP):

Accessoires	Type	Número de la pièce
Accessoire de coupe-bordures	PP1000E	952711607
Accessoire de cultivateur	PP2000T	952711608
Accessoire de souffleuse	PP3000B	952711609
Accessoire de taille-buisson	PP5000P	952711612
Accessoire de taille-buisson	PP5500P	952711672

## RÈGLES DE SÉCURITÉ

**AVERTISSEMENT:** Lorsque vous employez n'importe quel appareil de jardinage, il faudra toujours respecter des précautions fondamentales de sécurité afin de réduire le risque d'incendie et de blessures graves. Lisez et observez toutes les instructions.

L'utilisateur a la responsabilité d'observer toutes les instructions et avertissements. Lisez le manuel d'instructions complètement avant d'utiliser l'appareil! Familiarisez-vous profondément avec les contrôles et avec l'utilisation correcte de l'appareil. Limitez l'utilisation de cet appareil aux personnes qui ont lu, qui comprennent et que peuvent bien respecter les instructions et avertissements qui se trouvent dans le manuel et sur l'appareil. Ne permettez jamais que les enfants utilisent cet appareil.



MANUEL  
D'INSTRUCTIONS



INFORMATION DE  
SÉCURITÉ SUR  
L'APPAREIL

**AVERTISSEMENT:** N'employez jamais les lames avec l'accessoire de coupe-herbe. N'employez de dispositifs pour battre au fléau avec tous accessoires. Cet appareil (une fois utilisé avec la accessoire du coupe-herbe) a été conçu exclusivement comme coupeur à ligne. L'utilisation de tous les autres accessoires avec la accessoire de coupe-herbe augmentera le risque de dommages.

Si vous vous trouvez dans des situations non décrites dans ce manuel, soyez prudents et utilisez votre bon sens. Si vous avez besoin d'aide, mettez-vous en rapport avec votre distributeur autorisé de service ou avec le téléphone 1-800-554-6723.

### SÉCURITÉ DE L'UTILISATEUR

- Équipez-vous bien. Quand vous utilisez ou entretenez votre appareil, portez toujours des lunettes de sécurité ou une protection des yeux similaire (lunettes de sécurité disponibles). La protection des yeux devriez marquée Z87.
- Portez toujours un protecteur de l'ouïe.
- Pour les travaux poussiéreux, portez toujours un masque.
- Portez toujours des pantalons longs et épais, des manches longues, des bottes et des gants. On recommande l'utilisation de jambières.
- Toujours protection de pieds d'usure. Ne travaillez pas pieds nus et ne portez pas de sandales. Tenez-vous à l'écart du fil rotation.
- Attachez-vous les cheveux pour qu'ils ne dépassent pas les épaules. Attachez ou enlevez tous les vêtements amples et les bijoux ou les vêtements qui ont des attaches, des bretelles, des pompons, etc. qui pendent. Ils peuvent se prendre dans les pièces mobiles.
- Si vous êtes bien couvert(e), cela vous aidera à vous protéger contre les débris et brins de plantes toxiques qui sont projetés par le fil qui tourne.
- Soyez vigilant(e). N'utilisez pas l'appareil quand vous êtes fatigué, malade ou sous influence de l'alcool, des drogues ou des

médicaments. Portez attention à ce vous faites et faites preuve de bon sens.

- Ne mettez pas l'appareil en marche ni laissez pas tourner le moteur dans un endroit fermé. Respirer la vapeur d'essence peut vous tuer.
- Conservez les poignée libres d'huile et de carburant.
- Gardez toujours le moteur sur le côté droit de votre corps.
- Tenez l'appareil fermement des deux mains.
- Gardez le tête de coupe (ou l'autre accessoire en option) au-dessous du niveau de taille et loin de toutes les parties de votre corps.
- Tenez tous les parties de votre corps éloignées du fil tournante et du silencieux (ou l'autre accessoire en option). Gardez le moteur au-dessous du niveau de taille. Un silencieux chaud peut causer des brûlures sérieuses.
- Gardez bien votre équilibre. N'essayez pas d'atteindre du bout des bras ou n'utilisez pas l'appareil depuis des surfaces instables telles que des échelles, arbres, pentes raides, hauts de toits, etc...
- N'utilisez l'appareil que le jour ou sous une bonne lumière artificielle.
- N'utilisez l'appareil que pour les travaux indiqués dans ce manuel (ou manuels pour les accessoires en option).

## SÉCURITÉ DE L'APPAREIL ET DANS LE ENTRETIEN

- Débranchez toujours la bougie quand vous faites le maintien, sauf les réglages du ralenti.
- Inspectez l'appareil et changez les pièces endommagées ou branlantes avant chaque utilisation de l'appareil. Réparez toute fuite de carburant avant d'utiliser l'appareil. Tenez l'appareil toujours en bon état de fonctionnement.
- Remplacez les pièces de la tête de coupe qui sont ébréchées, craquelées, cassées ou endommagées de n'importe quelle autre façon.
- Entretenez l'appareil selon les méthodes recommandées. Conservez le fil de coupe à la bonne longueur.
- N'utilisez que le fil de coupe de 3 mm (0,115 pouce) de diamètre de marque Poulan PRO. Ne utilisez pas jamais de broche, de corde, de ficelle, etc.
- Installez-bien la protecteur requise avant d'utiliser l'appareil. Utilisez la tête de coupe spécifiée. Assurez-vous qu'elle est bien installée et que toutes les pièces sont bien serrées.
- Assurez-vous que l'appareil est correctement monté selon ce manuel.
- Faites le réglage du ralenti avec le bout inférieur supporté en haut afin que le fil ne touche aucun objet.
- Tenez toute autre personne éloignée pendant que vous faites le réglage du ralenti.
- Employez exclusivement les accessoires et les pièces de rechange Poulan PRO recommandées.
- Faites faire toutes les réparations/tout l'entretien qui ne sont pas expliqués dans ce manuel par le distributeur autorisé de service.

## SÉCURITÉ DU CARBURANT

- Mêlez et versez le carburant dehors.
- Éloignez-vous des étincelles et des flammes.
- Employez un récipient approuvé pour l'essence.
- Ne fumez pas et ne permettez que personne fume près du carburant ni pendant l'utilisation de l'appareil.
- Évitez de renverser le carburant ou le huile. Essuyez tout les déversements de carburant.
- Éloignez-vous au moins de 3 mètres (10 pieds) de l'endroit de ravitailage avant de mettre le moteur en marche.
- Arrêtez le moteur et laissez l'appareil se refroidir avant d'enlever le bouchon du réservoir de carburant.
- Rangez toujours le carburant dans un récipient approuvé pour les liquides inflammables.

## TRANSPORT ET ENTREPOSAGE

- Laissez le moteur se refroidir et fixez bien l'appareil avant de le garder ou de le transporter dans un véhicule.
- Videz le réservoir de carburant avant de garder ou de transporter l'appareil. Afin de consommer tout le carburant restant dans le carburateur, mettez le moteur en marche et laissez-le tourner jusqu'à ce qu'il s'arrête tout seul.
- Gardez l'appareil et le combustible dans un endroit où les vapeurs d'essence ne peuvent pas entrer en contact avec des étincelles ni des flammes nues des chauffeurs d'eau, des moteurs ou des interrupteurs électriques, le chauffage central, etc.
- Gardez l'appareil de façon que personne ne puisse se blesser accidentalement avec le coupeur du fil. On peut accrocher l'appareil par l'axe.
- Gardez l'appareil hors de la portée des enfants.

**REMARQUE SÉCURITÉ:** L'exposition aux vibrations à travers l'utilisation prolongée d'appareils à moteur d'essence serrés dans les mains peut causer des dommages aux vaisseaux sanguins ou aux nerfs dans les doigts, les mains et les articulations des personnes qui sont sujets aux maladies de la circulation ou aux enflures anormales. L'utilisation prolongée au temps froid a été relationnée aux dommages des vaisseaux sanguins dans des personnes qui autrement ont une bonne santé. Si vous avez des symptômes tels que l'engourdissement, la douleur, manque de fofes, changement de couleur ou texture de la peau, ou perte de sensation dans les doigts, les mains ou les articulations, arrêtez l'utilisation de cet appareil et consultez un médecin. Les systèmes anti-vibration ne peuvent pas garantir que ce type de problèmes sera évité. Les utilisateurs qui travaillent avec les appareils à moteur continuellement devront surveiller leur condition physique, et la condition de l'appareil, soigneusement.

**REMARQUE SPÉCIALE:** Votre appareil vient équipée d'un silencieux limiteur de température et un écran pare-étincelles afin de satisfaire les conditions des codes de Californie 4442 et 4443. Toutes les terres fiscales boisées et les états de Californie, Idaho, Maine, Minnesota,

Nouvelle Jersey, Oregón et Washington exigent par loi un écran pare-étincelles dans beaucoup de moteurs de combustion interne. Si vous utilisez l'appareil où il y a de telles règles, vous êtes juridiquement responsable de l'installation et du maintien de ces pièces. Le manque de ces conditions est une violation de la loi. Pour l'usage normal de propriétaire d'une maison, le silencieux et d'un écran pare-étincelles n'exigeront aucun service. Après 50 heures d'utilisation, nous recommandons que votre silencieux à entretenir ou est remplacé par votre distributeur autorisé de service.

## SÉCURITÉ DU COUPE-HERBE

**AVERTISSEMENT:** Inspectez la zone de travail avant de mettre en marche votre appareil. Enlevez tous les objets durs et déchets (pierres, morceaux de verre, fil de fer, etc.) qui peuvent ricocher ou être projetés ou occasionner autrement des blessures ou des dommages pendant l'usage.

- Ne laissez ni enfants, ni spectateurs ni animaux s'approcher à moins de 15 mètres. Encouragez-les à porter des protection des yeux. Arrêtez le moteur immédiatement si la distance de sécurité n'est pas respectée.
- Utilisez l'appareil exclusivement pour tondre la pelouse et pour balayer. Ne l'employez pas pour border, élaguer ou tailler.
- Coupez de gauche à droite. Si vous coupez avec le fil du côté gauche du protecteur, le fil éloignera les déchets.

## RÈGLES DE SÉCURITÉ SUPPLÉMENTAIRE POUR LES ACCESSOIRES EN OPTION

**AVERTISSEMENT:** Pour chaque accessoire en option utilisé, lisez la totalité du manuel d'instructions avant tout usage et suivez toutes les instructions et les avertissements indiqués dans le manuel et sur l'accessoire.

**AVERTISSEMENT:** Assurez-vous que le guidon soit monté avant d'utiliser le coupe-broussailles. Fixez le guidon sur la flèche qui se trouve sur l'étiquette de sécurité sur l'axe supérieur (extrémité moteur de l'appareil). Si votre coupe-broussailles ne comprend pas de guidon, vous trouverez une trousse d'accessoire de guidon (#530071451) à votre distributeur autorisé de service.

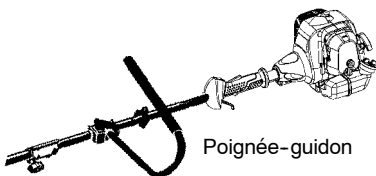

Poignée-guidon

## SÉCURITÉ DU COUPE-BORDURE

**AVERTISSEMENT:** Inspectez la zone de travail avant de mettre en marche votre appareil. Enlevez tous les objets durs et déchets (pierres, morceaux de verre, fil de fer, etc.) qui peuvent ricocher ou être projetés ou occasionner

autrement des blessures ou des dommages pendant l'usage.

**AVERTISSEMENT:** La lame continue à tourner quand vous relâchez la gâchette ou l'arrêt du moteur. La lame peut vous couper/couper des tiers gravement. Laissez la lame s'arrêter avant de l'enlever de la coupe.

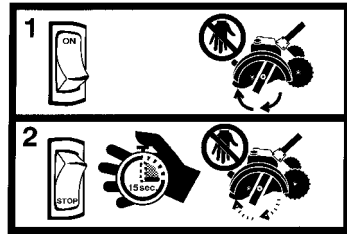

- Jetez toute lame tordue, déformée, craquelée, brisée ou autrement endommagée. Avant d'utiliser l'appareil, remplacez toute pièce qui est ébréchée, brisée ou endommagée.
- Pendant que le moteur tourne ou quand la lame est en mouvement, n'essayez d'enlever aucun matériau coupé ni de tenir du matériau à couper.
- Assurez-vous que les roues touchent toujours le sol.
- Poussez toujours l'appareil lentement sur le sol. Faites attention aux trottoirs inégaux, aux trous du terrain, aux grosses racines, etc.

## SÉCURITÉ DU SOUFFLEUSE/ASPIRATEUR

**AVERTISSEMENT:** Inspectez la zone de travail avant de mettre en marche votre appareil. Enlevez tous les objets durs et déchets (pierres, morceaux de verre, fil de fer, etc.) qui peuvent ricocher ou être projetés ou occasionner autrement des blessures ou des dommages pendant l'usage.

- Pendant que le moteur fonctionne, ne déposez l'appareil que sur des surfaces propres et solides. Des débris tels que du gravier, du sable, de la poussière, de l'herbe, etc. pourraient s'introduire dans l'arrivée d'air et être projetés par la décharge et endommager l'appareil ou les biens et causer des blessures graves à des tiers ou à l'utilisateur.
- Ne placez jamais d'objet dans les tubes de souffeuse, les tubes d'aspirateur ou la sortie de souffeuse. Dirigez toujours les débris soufflés loin des gens, des animaux, des vitres et d'objets solides comme les arbres, les automobiles, les murs, etc. La force de l'air peut projeter ou faire ricocher des rochers, des poussières ou des branches qui peuvent blesser les personnes ou les animaux, casser des vitres ou causer d'autres dommages.
- Ne faites jamais fonctionner votre appareil sans y avoir fixé le bon matériel. Si vous l'utilisez comme souffeuse, fixez toujours un tubes de souffeuse.
- Vérifiez souvent l'ouverture d'admission d'air, les tubes de souffeuse, ou les tubes d'aspirateur, toujours avec le moteur arrêté et la bougie débranchée. Conservez les év-

ents et les tubes de débris qui peuvent s'accumuler et nuire au débit d'air.

- Ne placez jamais d'objet dans l'ouverture d'admission d'air. Il risque de réduire la bonne circulation d'air et causer des dommages à votre appareil.
- N'utilisez jamais votre appareil pour pulvériser des produits chimiques, des engrais ou toute autre substance qui peut contenir des produits toxiques.
- Pour éviter de propager les flammes, d'utilisez pas l'appareil près de feux de feuilles ou de broussailles, de foyers, de barbecues, de cendriers, etc.

## SÉCURITÉ DU COUPE-BROUSSAILLES

**⚠ DANGER:** La lame peut se projeter violemment hors de matériaux qu'elle ne coupe pas. Cette projection peut causer l'amputation de bras ou jambes.



**⚠ AVERTISSEMENT:** N'utilisez pas la tête de coupe pour y attacher la lame.



**⚠ AVERTISSEMENT:** La lame continue à tourner après le relâchement de la gâchette ou l'arrêt du moteur. La lame qui tourne peut projeter des objets ou vous couper gravement si vous la touchez accidentellement. Pour arrêter la lame, mettez son côté gauche en contact avec du matériau coupé.

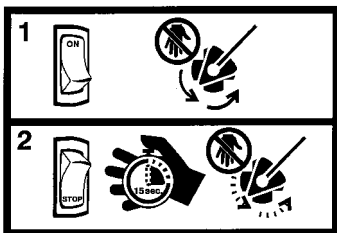

**⚠ AVERTISSEMENT:** Inspectez la zone de travail avant de mettre en marche votre appareil. Enlevez tous les objets durs et déchets (pierres, morceaux de verre, fil de fer, etc.) qui peuvent ricocher ou être projetés ou occasionner autrement des blessures ou des dommages pendant l'usage.

- Jetez toute lame tordue, déformée, craquelée, brisée ou autrement endommagée.

**⚠ AVERTISSEMENT:** N'utilisez aucune autre lame ni aucun autre accessoire de fixation que ceux qui sont recommandés par Poulan PRO. Si les bonnes pièces ne sont pas utilisées, la lame pourrait se détacher et causer des blessures graves à l'utilisateur ou à des tiers.

- Installez bien le protecteur requis avant d'utiliser l'outil. Utilisez le protecteur en métal pour utilisation avec toute lame en métal.

**⚠ AVERTISSEMENT:** N'utilisez que les pièces du coupe-broussaille qui possèdent un protecteur de métal avec une nez saillant.

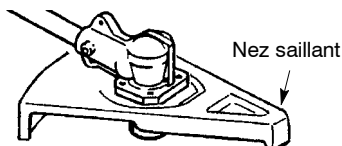

- N'utilisez que la lame spécifiée. Assurez-vous qu'elle est bien installée et bien fixée.
- Coupez de la droite vers la gauche.
- Utilisez toujours le guidon et une bretelle bien ajustée avec une lame (voir les instructions de MONTAGE dans le manuel d'instructions de l'accessoire coupe-broussailles).

## SÉCURITÉ DU CULTIVATEUR

**⚠ AVERTISSEMENT:** Les dents qui tournent peuvent occasionner des blessures sérieuses. Écartez-vous des dents qui tournent. Arrêtez le moteur et débranchez la bougie avant de nettoyer les dents ou de faire des réparations.



**⚠ AVERTISSEMENT:** Inspectez la zone de travail avant de mettre en marche votre appareil. Enlevez tous les objets durs et déchets (pierres, morceaux de verre, fil de fer, etc.) qui peuvent ricocher ou être projetés ou occasionner autrement des blessures ou des dommages pendant l'usage.

- Évitez tout contact avec des objets solides qui peuvent arrêter les dents. S'il se produit un contact prolongé, arrêtez le moteur et assurez-vous que votre appareil n'a aucun dommage.
- Ne faites jamais fonctionner le cultivateur sans le couvercle des dents en place et bien fixé.
- Nettoyez toujours les dents et leur garde afin qu'elles n'aient aucune saleté.
- Si vous touchez un objet étranger, arrêtez le moteur, débranchez la bougie et assurez-vous que le cultivateur n'a aucun dommage. Faites toutes vos réparations avant de remettre en marche votre appareil.

- Débranchez l'accessoire du moteur de l'appareil avant de nettoyer les dents au jet d'eau pour enlever toute saleté. Huilez les dents pour empêcher toute rouille de se former.
- Portez toujours des gants pour entretenir ou nettoyer les dents. Les dents s'aiguisent à l'usage.
- Ne faites jamais fonctionner votre appareil à haut régime, sauf pour cultiver.

## SÉCURITÉ DU COUPE-HAIE

**AVERTISSEMENT:** RISQUE DE SE COUPER; ÉCARTEZ VOS MAINS DE LA LAME - La lame continue à bouger quand vous relâchez la gâchette ou l'arrêt du moteur. N'essayez jamais d'enlever des matériaux coupés quand la lame est en mouvement. Assurez-vous que le moteur est arrêté, que la bougie soit débranchée et que la lame soit arrêtée avant d'enlever tout matériau coincé dans la lame. N'attrapez jamais ou ne saisissez jamais votre appareil par la lame coupante.

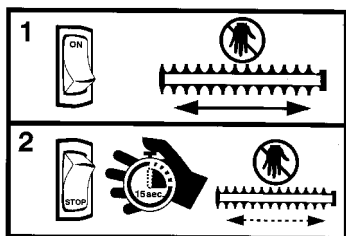

**AVERTISSEMENT:** Inspectez la zone de travail avant de mettre en marche votre appareil. Enlevez tous les objets durs et déchets (pierres, morceaux de verre, fil de fer, etc.) qui peuvent ricocher ou être projetés ou occasionner autrement des blessures ou des dommages pendant l'usage.

- N'utilisez pas une lame de coupe qui est tordue, déformée, craquelée, brisée ou autrement endommagée. Faites remplacer toute pièce endommagée par un distributeur autorisé de service.
- Tenez toujours l'outil devant votre corps. Conservez toutes les parties du corps éloignées de la lame de coupe.
- Assurez-vous toujours que la lame et les événements sont libres de débris.

## SÉCURITÉ DU ÉCHENILLOIR

**AVERTISSEMENT:** La lame de mouvement alternatif/chaîne tournante peuvent causer des blessures graves. Inspectez l'appareil avant utilisation. N'utilisez pas l'appareil si la lame est tordue, fendillée ou émoussée ou la chaîne est émoussée. Restez à l'écart de la lame/chaîne.

**AVERTISSEMENT:** La lame de mouvement alternatif/chaîne tournante est tranchante, ne la touchez pas. Pour éviter toutes blessures graves, arrêtez toujours le moteur et assurez-vous la lame/chaîne soit arrêtée, débranchez la bougie et portez toujours des gants

lors du changement ou de la manipulation de la lame ou la chaîne.

**AVERTISSEMENT:** La lame de mouvement alternatif/chaîne tournante continue de tourner à vide une fois le moteur éteint et peut causer des blessures graves. Gardez le contrôle jusqu'à ce qu'elle se soit immobilisée. Gardez les mains, le visage et les pieds éloignés des pièces mobiles. N'essayez pas de toucher ni d'arrêter la lame ou la chaîne en mouvement.



**AVERTISSEMENT:** La chute d'objets peut causer des blessures graves à la tête. Protégez-vous la tête pendant l'utilisation de l'appareil.



**AVERTISSEMENT:** Pour éviter les blessures graves, n'utilisez pas plus d'extension de bras avec l'accessoire du échenilloir.

**DANGER:** Risque d'électrocution - Gardez l'échenilloir loin des lignes ou fils électriques.

- Utiliser seulement pour émonder des petits troncs et des branches au-dessus pas plus grande que 15 cm (6 pouces) de diamètre.
- Ne faites pas tourner le moteur à un régime excessif pour l'émondage. Ne faites pas tourner l'appareil à haut régime si vous ne faites pas d'émondage.
- Arrêtez toujours l'appareil si vous suspendez la coupe ou si vous vous déplacez d'un lieu de travail vers un autre.
- Si vous heurtez ou happez un corps étranger, arrêtez le moteur immédiatement et vérifiez que rien n'a été endommagé. Réparez tout dommage éventuel avant de poursuivre le travail. N'utilisez pas l'appareil si la lame est tordue, fendillée ou émoussée. Jetez toute lame tordue, fendillée ou émoussée.
- Arrêtez le moteur immédiatement si vous ressentez une vibration excessive car cela indique un problème. Vérifiez soigneusement qu'il n'y a ni écrous ni boulons desserrés, ni aucun dommage avant de continuer. Entre en contact avec le distributeur autorisé de service pour réparer ou remplacez au besoin les pièces affectées.

## SÉCURITÉ DU SOUFFLEUSE DE NEIGE

**AVERTISSEMENT:** Écartez vos mains et vos pieds du rotor quand vous mettez en marche ou quand vous faites fonctionner le moteur. N'essayez jamais de nettoyer le rotor quand le moteur est en marche. Arrêtez le moteur et débranchez la bougie avant d'enlever la neige ou les saletés de la goulotte d'évacuation ou quand vous ajustez les ailettes.

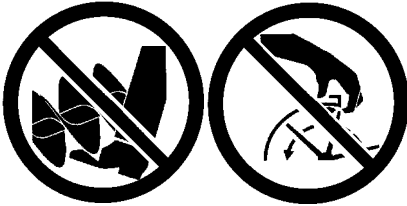

**AVERTISSEMENT:** Ne vous penchez jamais sur la goulotte d'évacuation. Des pierres et des saletés peuvent être projetées sur vos yeux ou votre visage, et provoquer des blessures sérieuses ou la cécité.

**AVERTISSEMENT:** Inspectez la zone de travail avant de mettre en marche votre appareil. Enlevez tous les objets durs et déchetts (pierres, morceaux de verre, fil de fer, etc.) qui peuvent ricocher ou être projetés ou occasionner autrement des blessures ou des dommages pendant l'usage.

- Évitez d'évacuer la neige en direction d'une vitre, d'une automobile, etc.
- Ne faites jamais marcher votre moteur à haut régime en enlevant la neige.
- Soyez attentif lorsque vous utilisez la souff

fleuse et faites attention aux trous dans le terrain et aux autres danger cachés.

- Assurez-vous que le rotor tourne librement avant de monter l'ensemble moteur su la souffleuse.
- Si le rotor ne tourne pas librement parce qu'il est pris par la glace, dégelez soigneusement l'appareil avant d'essayer de le faire fonctionner avec le moteur.
- Veillez à maintenir le rotor exempt de débris.
- Ne rejetez pas la neige près d'autres personnes. La souffleuse à neige peut projeter de petits objets à grande vitesse, ce qui peut entraîner des blessures.
- Après avoir heurté un objet étranger, arrêtez le moteur, vérifiez l'appareil, et si ce dernier est endommagé, réparez-le avant de le remettre en marche.
- Ne faites fonctionner la souffleuse à neige près de vitres, de voitures ou de camions.
- N'essayez jamais d'utiliser la souffleuse sur un toit.
- Ne faites jamais fonctionner la souffleuse près de puits de fenêtres, de descentes, etc.
- Ne soufflez jamais la neige en direction d'une route publique ou près de circulation routière.
- Enlevez la neige des pentes en allant vers le haut ou vers le bas; jamais en travers de la pente. Faites attention en changeant de direction. N'enlevez jamais la neige des pentes fortes.
- Laissez la souffleuse tourner pendant quelques minutes après avoir nettoyé la neige pour que les pièces en mouvement ne gèlent pas.
- Regardez derrière vous et faites attention lorsque vous reculez. Faites attention afin de ne pas glisser ou tomber, spécialement en reculant.
- Sachez arrêter rapidement l'appareil.

## MONTAGE

**ATTENTION:** Si l'appareil est déjà assemblé, vérifiez chaque étape de l'assemblage pour vous assurer qu'il est bien fait et que tous les raccords sont bien serrés.

Vérifiez que les pièces soient en bon état. N'utilisez pas de pièces endommagées.

**REMARQUE:** Si vous avez besoin d'aide ou trouvez des pièces endommagées, appelez au 1-800-554-6723.

Il est normal que le filtre à carburant cliquette dans le réservoir de carburant vide.

Il est normal que vous trouviez un résidu de carburant ou d'huile sur votre silencieux, à la suite des réglages et des essais de carburateur faits par le fabricant.

### MONTAGE DE L'ACCESSOIRE COUPE-HERBE

**ATTENTION:** Pour monter l'accessoire coupe-herbe, placez votre appareil sur une surface plate afin qu'il soit bien stable.

1. Desserrez le raccord en tournant le bouton dans le sens opposé à celui des aiguilles d'une montre.

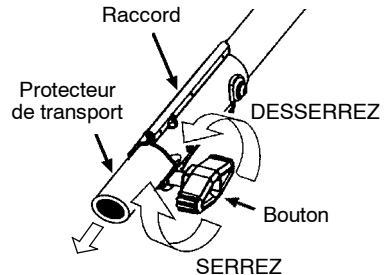

2. Enlevez le protecteur de transport du raccord.
3. Enlevez le capuchon d'axe de l'accessoire de coupe-herbe (s'il est présent).
4. Mettez le bouton de verrouillage/déverrouillage de l'accessoire dans l'enfoncement guide du raccord.
5. Poussez l'accessoire dans le raccord jusqu'à ce que le bouton de verrouillage/déverrouillage se fixe dans le trou principal.

6. Avant d'utiliser votre appareil, serrez fort le bouton en le tournant dans le sens des aiguilles d'une montre.

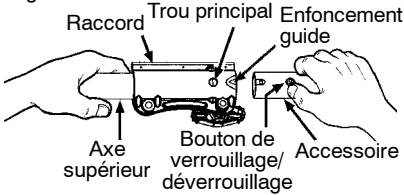

**AVERTISSEMENT:** Assurez-vous que le bouton de verrouillage/déverrouillage soit bien verrouillé dans le trou principal et que le bouton soit bien en place avant de faire fonctionner votre appareil. Tous les accessoires sont conçus pour être utilisés dans le trou principal à moins que le manuel d'instruction de l'accessoire indique le contraire. Utiliser le mauvais trou peut amener des blessures graves ou endommager votre appareil.

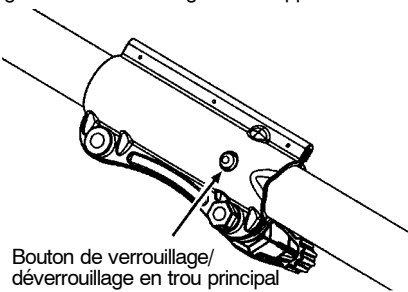

Bouton de verrouillage/déverrouillage en trou principal

Pour monter l'accessoires en option (voir la liste à la page 51), consultez la section MONTAGE dans le manuel d'instructions de l'accessoire concerné.

### INSTALLATION LE PROTECTEUR

**ATTENTION:** Il est indispensable que le protecteur soit installé correctement. Le protecteur offre une protection partielle du risque des objets jetés contre l'utilisateur et autres personnes et il vient équipé d'un lame de limiteur du fil qui coupe l'excès fil. Le lame de limiteur du fil (qui se trouve en bas du protecteur) est bien tranchant et peut vous blesser. Pour bien identifier toutes les pièces, référez-vous à l'illustration FAMILIARISEZ-VOUS AVEC VOTRE APPAREIL dans la section UTILISATION.

1. Enlevez l'écrou papillon le protecteur.
2. Insérez le support dans la fente comme le montre la figure.
3. Faites pivoter le protecteur jusqu'à ce que le boulon passe dans le trou du support.

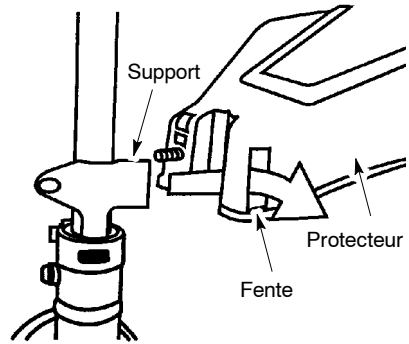

4. Réinstallez l'écrou papillon et resserrez fortement sur le boulon.

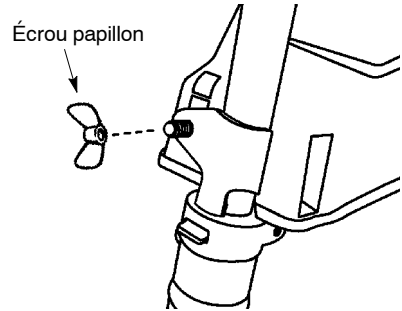

### RÉGLAGE DU POIGNÉE

**ATTENTION:** Quand vous ajustez la poignée auxiliaire, assurez-vous qu'elle reste au-dessus de l'étiquette de sécurité et au-dessous de la marque ou de la flèche sur l'axe.

1. Desserrez l'écrou papillon de la poignée.
2. Faites tourner la poignée sur l'axe jusqu'à ce qu'elle soit droite; resserrez l'écrou papillon.



# FONCTIONNEMENT

## FAMILIARISEZ-VOUS AVEC VOTRE APPAREIL

LISEZ BIEN CE MANUEL ET LES RÈGLES DE SÉCURITÉ AVANT D'UTILISER VOTRE APPAREIL. Comparez l'appareil aux illustrations pour bien voir où se trouvent les commandes. Conservez ce manuel pour vous y reporter plus tard.

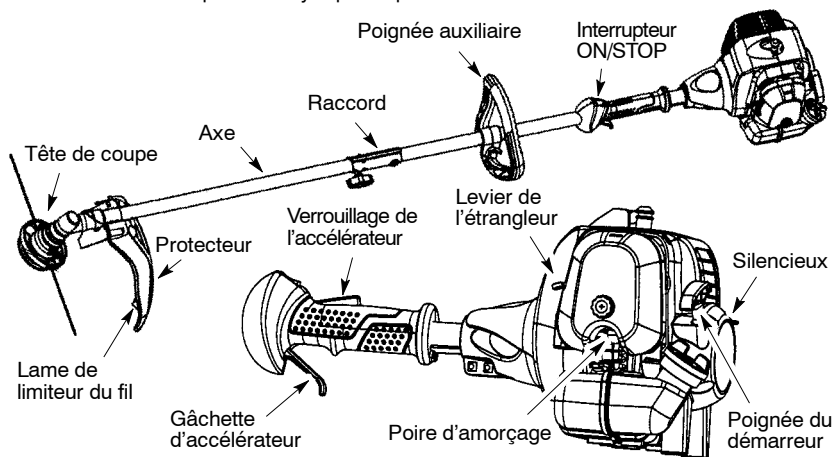

## INTERRUPTEUR MARCHÉ/ARRÊT (ON/STOP)

Le interrupteur ON/STOP est utilisé pour arrêter votre moteur. Pour arrêter le moteur, mettez l'interrupteur à la position «STOP».

## POIRE D'AMORÇAGE

La POIRE D'AMORÇAGE enlève l'air des carburateurs et conduites de carburant et les remplit de carburant. Cela vous permet de mettre le moteur en marche en tirant moins de fois le corde de mise en marche. Utilisez la poire d'amorçage en pressant et un lui permettant de reprendre sa forme initiale.

## ÉTRANGLEUR

L'ÉTRANGLEUR aide à alimenter le moteur en carburant et permet de mettre en marche un moteur froid. Utilisez l'étrangleur en mettant le levier de l'étrangleur en position «FULL CHOKE». Si le moteur tourne comme s'il allait démarrer avant le quatrième coup, mettez l'étrangleur en position «HALF CHOKE». Après le départ du moteur, mettez l'étrangleur en position «RUN».

## RACCORD

La RACCORD vous permet de monter à votre appareil des accessoires en option.

## AVANT DE FAIRE DÉMARRER LE MOTEUR

**AVERTISSEMENT:** Avant de commencer, ne manquez pas de lire les instructions de traitement du carburant des règles de sécurité de ce manuel. Si vous ne les comprenez pas, n'essayez pas de remplir votre appareil. Demandez l'aide de quelqu'un qui les comprend ou appelez notre ligne d'aide aux consommateurs au 1-800-554-6723.

## REMPLISSAGE DU RÉSERVOIR DE CARBURANT

**AVERTISSEMENT:** Enlevez le capuchon de remplissage (carburant) lentement quand ajoutant plus de carburant à l'appareil.

### RENSEIGNEMENTS UTILES



Pour obtenir le bon mélange d'huile et d'essence, versez 3,2 onces d'huile synthétique à deux temps dans un gallon d'essence fraîche.

**IMPORTANT:** Cet équipement est conçu pour fonctionner avec du carburant sans plomb ayant un indice minimal d'octane de 87 (méthode R+M/2), avec un mélange d'éthanol jusqu'à 10% maximum par volume (E-10). Avant l'utilisation, le carburant doit être mélangé avec une huile synthétique de bonne qualité pour moteur refroidi à l'air 2 temps conçue pour un mélange dans un rapport 40:1. L'huile synthétique Poulan/WEED EATER est recommandée. Mélanger le carburant et l'huile dans une proportion 40:1. Le rapport 40:1 est obtenu en mélangeant 95 ml (3,2 onces liquide) d'huile avec 4 litres (1 gallon) de carburant sans plomb. NE PAS UTILISER d'huile de qualité automobile ou marine. Ces huiles endommageront le moteur. Lors du mélange du carburant, suivre les instructions sur le contenant. Dès que l'huile est ajoutée au carburant, secouer quelques secondes le contenant pour assurer un bon mélange. Toujours lire et suivre les règles de sécurité en lien avec le carburant avant de procéder à l'avitaillement de la machine. Acheter des quantités d'essence

pouvant être consommées dans les 30 jours afin de garantir la fraîcheur de l'essence.

**MISE EN GARDE :** Ne jamais utiliser uniquement du carburant dans la machine. Cela pourrait occasionner des dommages permanents au moteur et annuler la garantie limitée. **Ne pas utiliser de carburants de remplacement** tels que des mélanges d'éthanol à plus de 10 % par volume (E-15, E-85) ou tout carburant additionné de méthanol. Le recours à ces carburants peut entraîner des problèmes majeurs au niveau de la performance et de la durabilité du moteur.

### ARRÊT DU MOTEUR

- Relâchez la gâchette d'accélérateur.
- Mettez l'interrupteur ON/STOP à la position «STOP».

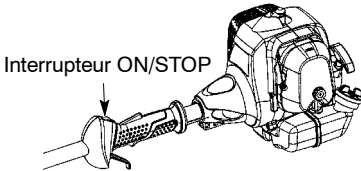

### DÉMARRAGE DU MOTEUR

**AVERTISSEMENT:** Évitez tout contact avec le silencieux. Un silencieux chaud peut causer des brûlures sérieuses.



### RENSEIGNEMENTS UTILES



Si vous ne réussissez pas à faire démarrer votre moteur après avoir suivi ces instructions, appelez le 1-800-554-6723.

### DÉMARRAGE D'UN MOTEUR FROID (ou après remplissage du réservoir à carburant)

**REMARQUE:** Le verrouillage de l'accélérateur doit être enclenché pour permettre l'utilisation de la gâchette d'accélérateur. Le verrouillage s'enclenche avec la paume de la main quand on tient la poignée de l'accélérateur.

1. Posez l'appareil sur une surface plane.
2. Mettez l'interrupteur ON/STOP à la position «ON».
3. Mettez le levier de l'étrangleur à la «FULL CHOKE»  $\uparrow$ .
4. Peser lentement 10 fois la poire d'amorçage.

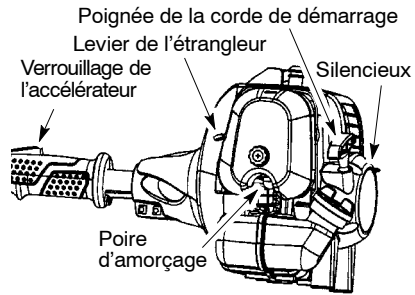

5. Peser et serrez la gâchette d'accélérateur. Maintenez la gâchette d'accélérateur bien serrée durant toutes les étapes restantes.
6. Tirez rapidement sur le corde de mise en marche jusqu'à ce que le moteur se mette en marche (ou jusqu'à ce que le moteur pourrait sembler comme s'il allait démarrer), mais pas plus de 10 fois.
7. Mettez le levier de l'étrangleur à la «HALF CHOKE»  $\uparrow$ .
8. Tirez rapidement sur le corde de mise en marche jusqu'à ce que le moteur se mette en marche, mais pas plus de 10 fois. Faites tourner le moteur pendant 30-45 secondes.

**REMARQUE:** Si le moteur ne part pas après dix coups de démarreur (en position «HALF CHOKE»  $\uparrow$ ), mettez le levier de l'étrangleur en position «FULL CHOKE»  $\uparrow$  et peser la poire d'amorçage 6 fois; tirez sur le corde de mise en marche 2 fois de plus. Mettez le levier de l'étrangleur en position «HALF CHOKE»  $\uparrow$  et tirez sur le corde de mise en marche jusqu'à ce que le moteur se mette en marche, mais pas plus de 10 autres coups. Si le moteur ne part toujours pas, il est probablement noyé. Passes à DÉMARRAGE D'UN MOTEUR NOYÉ.

9. Une fois que le moteur démarre et faites tourner pendant 10-15 secondes en position «HALF CHOKE»  $\uparrow$ , mettez le levier de l'étrangleur en position «RUN»  $\uparrow$ . Faites tourner le moteur pendant 30 secondes avant de relâcher la gâchette d'accélération.

**REMARQUE:** Si le moteur s'arrête avec le levier de l'étrangleur en position «RUN»  $\uparrow$ , mettez le levier de l'étrangleur en position «HALF CHOKE»  $\uparrow$  et tirez sur le corde de mise en marche jusqu'à ce que le moteur se mette en marche, mais pas plus de 6 autres coups.

### DÉMARRAGE D'UN MOTEUR CHAUD

1. Posez l'appareil sur une surface plane.
2. Mettez l'interrupteur ON/STOP à la position «ON».
3. Mettez le levier de l'étrangleur en position «HALF CHOKE»  $\uparrow$ .
4. Peser et serrez la gâchette d'accélérateur.
5. Tirez le corde de mise en marche fortement jusqu'à ce que le moteur se mette en marche, mais pas plus de 10 fois.

6. Permettez au moteur de marcher 30 secondes, puis amenez le levier de l'étrangleur en position «RUN» |+|.

**REMARQUE:** Si le moteur ne part pas, tirez le corde de mise en marche encore 5 fois. Si le moteur ne démarre toujours pas, c'est qu'il est probablement noyé.

### DÉMARRAGE D'UN MOTEUR NOYÉ

Vous pouvez mettre en marche un moteur noyé en amenant le levier de l'étrangleur en position «RUN» |+|. Ensuite, tirez le corde de mise en marche pour enlever l'excès de carburant du moteur. Cela peut vous obliger à tirer la poignée du démarreur plusieurs fois selon le degré de noyade du moteur. Si l'appareil ne part pas, consultez TABLEAU DE DEPANNAGE ou appelez le 1-800-554-6723.

### UTILISATION DU RACCORD

Ce modèle est équipé d'un raccord qui permet la fixation d'accessoires en option. Ces accessoires en option sont les suivants :

	<b>MODÈLE:</b>
Coupe-bordure .....	PP1000E
Cultivateur .....	PP2000T
Souffleuse .....	PP3000B
Coupe-broussailles .....	PP4000C
Taille-buisson .....	PP5000P
Taille-buisson .....	PP5500P

**AVERTISSEMENT:** Arrêtez toujours votre appareil et débranchez la bougie avant d'enlever ou d'installer les accessoires.

### ENLÈVEMENT DE L'ACCESSOIRE COUPE-HERBE (OU DES AUTRES ACCESSOIRES EN OPTION)

**ATTENTION:** Pour enlever ou monter l'accessoire, placez votre appareil sur une surface plate afin qu'il soit bien stable.

1. Desserrez le raccord en tournant le bouton dans le sens opposé à celui des aiguilles d'une montre.

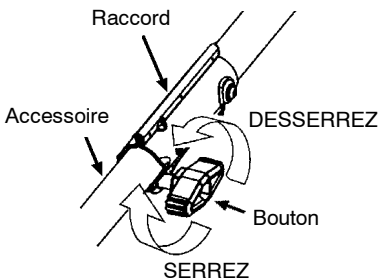

2. Appuyez sur le bouton de verrouillage/déverrouillage et maintenez-le appuyé.

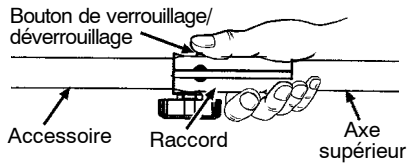

3. Tout en tenant solidement le moteur et l'axe supérieur, tirez l'accessoire droit pour le faire sortir du raccord.

### MONTAGE DES ACCESSOIRES EN OPTION

1. Enlevez le capuchon d'axe de l'accessoire (s'il y en a un).
2. Mettez le bouton de verrouillage/déverrouillage de l'accessoire dans l'enfoncement guide du raccord.
3. Poussez l'accessoire dans le raccord jusqu'à ce que le bouton de verrouillage/déverrouillage soit bien fixé dans le trou principal.
4. Avant d'utiliser votre appareil, serrez bien le bouton en tournant dans le sens des aiguilles d'une montre.

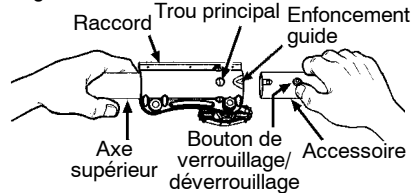

**AVERTISSEMENT:** Assurez-vous que le bouton de verrouillage/déverrouillage soit bien verrouillé dans le trou principal et que le bouton soit bien en place avant de faire fonctionner votre appareil. Tous les accessoires sont conçus pour être utilisés dans le trou principal à moins que le manuel d'instruction de l'accessoire indique le contraire. Utiliser le mauvais trou peut amener des blessures graves ou endommagés votre appareil.

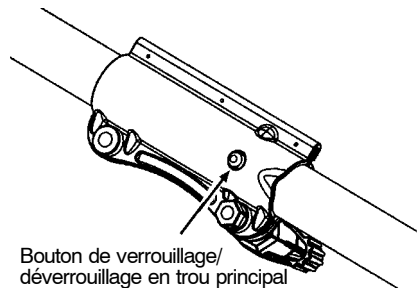

## INSTRUCTIONS D'UTILISATION

On lui recommande que le moteur pour ne pas être fonctionné pour plus d'une minute à la vitesse maximum.

### POSITION D'UTILISATION

PORTEZ TOUJOURS:

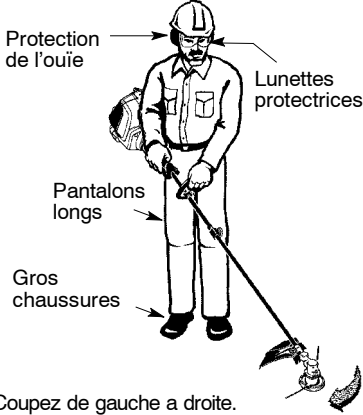

Coupez de gauche à droite.

**AVERTISSEMENT:** Portez toujours des lunettes de sécurité. Ne vous penchez jamais sur la tête de coupe. Des pierres ou des débris peuvent ricocher ou être projetés sur vos yeux et sur votre visage et vous rendre aveugle ou vous causer des blessures sérieuses. Quand vous utilisez l'appareil, levez-vous comme montré et vérifiez ce qui suit:

- Portez toujours une protection des yeux et habillage épais.
- Tenez la poignée de gâchette d'accélérateur avec votre main droite et la poignée auxiliaire avec la main gauche.
- Gardez l'appareil au-dessous du niveau de taille.
- Coupez seulement de gauche à droite. Sans ait à se pencher, gardez la tête de coupe près et parallèle du sol et entre facilement en contact avec le matériau à couper.

Ne faites pas marcher le moteur à moteur à une vitesse plus élevée que c'est nécessaire. Le fil de coupe efficacement quand le moteur marche à moins que son accélération maximum. A plus basse vitesse, le moteur fait moins de bruit et moins de vitesse. Le fil de coupe dure plus longtemps et a moins de chances de rentrer dans la bobine. Relâchez toujours la gâchette d'accélérateur et permettez au moteur de tourner au ralenti, quand vous ne coupez pas d'herbe. Pour arrêter le moteur:

- Relâchez la gâchette d'accélérateur.
- Mettez l'interrupteur ON/STOP à la position «STOP».

### MÉTHODES DE COUPE

**AVERTISSEMENT:** Utilisez la vitesse minimum et ne surchargez pas le fil quand vous coupez autour d'objets durs (rochers, gravier, piquets de barrière, etc.) qui peuvent endommager la tête de coupe, se mêler dans le fil ou être projetés en causant un danger sérieux.

- C'est le bout de la fil qui coupe. Vous obtiendrez le meilleur rendement et l'usure minimum du fil en ne forçant pas le fil dans la zone à couper. Nous vous montrons ci-dessous la bonne et la mauvaise manière de couper.

Le bout du fil coupe



Bonne méthode

Le fil est forcé dans la zone de travail



Mauvaise méthode

- Le fil coupe facilement l'herbe et les mauvaises herbes autour des murs, des barrières, des arbres et des parterres de fleurs, mais il peut également couper l'écorce des arbres ou des arbustes et marquer les barrières.
- Pour tailler ou raser l'herbe, utilisez l'appareil à une puissance inférieure à la pleine accélération pour augmenter la durée du fil et baisser l'usure de la tête, en particulier:
  - Quand vous faites des travaux de coupe légers.
  - Quand vous coupez près d'objets autour desquels le fil peut s'emmêler, comme des poteaux, des arbres ou des haies en fil de fer.

- Pour tondre ou balayer, utilisez toute l'accélération pour faire un bon travail propre.

**TAILLE** - Maintenez le bas de la tête de coupe à environ 8 cm (3 pouces) du sol et à un angle. Ne permettez qu'au bout du fil de prendre contact avec l'herbe. Ne forcez pas la pénétration du fil de coupe dans la zone de travail.

#### Taille

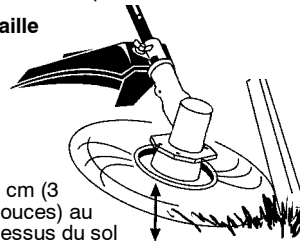

**RASAGE** - La technique de rasage retire toute végétation non désirée. Maintenez le bas de la tête de coupe à environ 8 cm (3 pouces) du sol et à un angle. Permettez à la pointe du fil de frapper le sol autour des arbres, des piquets, des monuments, etc. Avec cette technique, le fil s'use plus vite.

#### Rasage

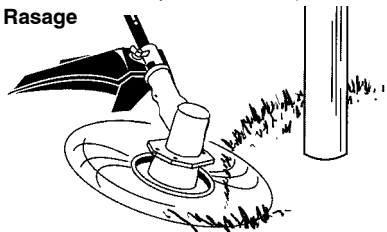

**FAUCHAGE** - Votre coupe-herbe est idéal pour faucher l'herbe dans les endroits que les tondeuses conventionnelles ne peuvent atteindre. En position de fauchage, maintenez le fil parallèle au sol. Évitez de presser la tête dans le sol car cela peut raser le sol et endommager l'appareil.

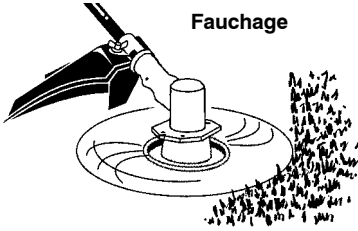

Fauchage

**BALAYAGE** - Vous pouvez utiliser l'action de balayage du fil de coupe pour nettoyer vite et facilement. Maintenez le fil parallèle aux surfaces balayées et au dessus d'elles et bougez l'appareil d'une côte à l'autre.

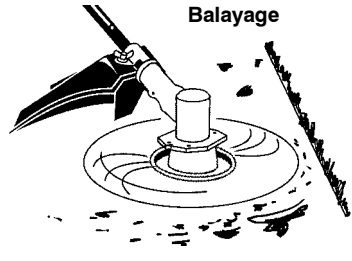

Balayage

## ENTRETIEN

**AVERTISSEMENT:** Débranchez toujours le fil de la bougie quand vous ferez des réparations, sauf les réglages du ralenti.

### RENSEIGNEMENTS UTILES



**IMPORTANT :** Faites effectuer toutes les réparations autres que les opérations d'entretien recommandées dans le manuel d'instructions par un distributeur autorisé de service.

Si un réparateur qui n'est pas un distributeur autorisé fait des réparations sur l'appareil, Poulan PRO ne paiera pas les réparations sous garantie. Vous êtes responsable d'entretenir et de faire l'entretien général de votre appareil.

### VOIR S'IL Y A DES RACCORDS/PIÈCES DESSERRÉ(E)S

- Le couvercle de la bougie
- Le filtre à air
- Les vis du boîtier
- Les vis de la poignée auxiliaire
- Le protecteur

### VOIR S'IL Y A DES PIÈCES ENDOMMAGÉES/USÉES

Contactez un distributeur autorisé de service pour le remplacement des pièces endommagées ou usées.

- Interrupteur ON/STOP - Assurez-vous qu'il fonctionne bien en le mettant sur «STOP» (arrêt) et en vous assurant que le moteur s'arrête. Assurez-vous que le moteur s'arrête; remettez ensuite en marche l'appareil et continuez.
- Réservoir de carburant - Arrêtez d'utiliser l'appareil si le réservoir de carburant montre des signes de dommages ou de fuite.
- Protecteur - Arrêtez-vous d'utiliser l'appareil si le protecteur est endommagé.

### INSPECTEZ ET NETTOYEZ L'APPAREIL ET LES ÉTIQUETTES

- Après chaque usage, inspectez l'appareil complète pour déceler les pièces lâches ou endommagées. Nettoyez l'appareil avec un chiffon humide et un détergent doux.
- Sécher avec un chiffon propre et sec.

### NETTOYAGE DU FILTRE À AIR

Un filtre à air sale diminue le rendement du moteur et augmente la consommation de carburant et les émissions nocives. Nettoyez toutes les 5 heures de fonctionnement.

1. Nettoyez le couvercle et la zone qui l'entoure pour empêcher la saleté de tomber dans la chambre de carburateur quand le couvercle est enlevé.
2. Desserrez le bouton en tournant dans le sens contraire des aiguilles d'une montre. Enlevez la couvercle du filtre à air et le filtre à air.

**REMARQUE:** Ne nettoyez pas le filtre à air dans de l'essence ou dans un autre solvant inflammable pour éviter de courir un danger d'incendie ou de produire des émissions nocives.

3. Lavez le filtre dans de l'eau savonneuse.
4. Laissez sécher le filtre.
5. Remettez les pièces en place.

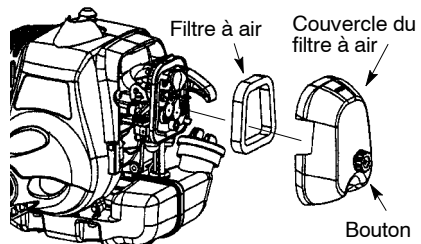

### SILENCIEUX ET ÉCRAN DU PARE-ÉTINCELLES

**AVERTISSEMENT:** Le silencieux sur ce produit contient des produits chimiques connus de l'état de la Californie pour causer le cancer.

Durant l'utilisation de l'outil, des dépôts de carbone se forment sur le silencieux et le pare-étincelles. Pour l'usage normal de propriétaire d'une maison, cependant, le silencieux et d'un écran pare-étincelles n'exigeront aucun service. Après 50 heures d'utilisation, nous recommandons que votre silencieux à entretenir ou est remplacé par votre distributeur autorisé de service.

### REMPACEMENT DE LA BOUGIE

Remplacez la bougie chaque année pour assurer un démarrage facile et un meilleur fonctionnement du moteur. Inspectez la bougie

chaque 25 heures d'utilisation. Nettoyez et/ou remplacez selon les besoins. Réglez l'écart de la bougie à 0,6 mm (0,025 pouce). Le cycle d'allumage est fixe et ne peut pas être ajusté.

**REMARQUE:** Ce système d'allumage par étincelles est conforme à la norme NMB-002 du Canada.

1. Tournez, puis tirez le couvercle de bougie.
2. Enlevez la bougie du cylindre et jetez-la.
3. Remplacez-la par une bougie Champion RCJ-6Y et serrez-la à l'aide d'une clé à douille de 19 mm (3/4 pouce).
4. Réinstallez le couvercle de bougie.

## RÉPARATIONS ET RÉGLAGES

### REMPACEMENT DU FIL DE COUPE

Pour bien faire fonctionner votre appareil, vous devez remplacer le fil de coupe quand il est usé à moins de 7 cm (3 pouces) de longueur à partir de l'extrémité des tunnels de positionnement situés de chaque côté de la tête de coupe.

1. Enlevez et jetez le fil usé avant de monter le nouveau fil.
2. N'utilisez que du fil de 3 mm (0,115 pouce) de diamètre de marque Poulan PRO.
3. Insérez une extrémité du fil dans le tunnel de positionnement.
4. Continuez à introduire le fil dans le tunnel jusqu'à ce que le fil soit bien centré (même longueur de chaque côté). Consultez l'illustration ci-dessous.

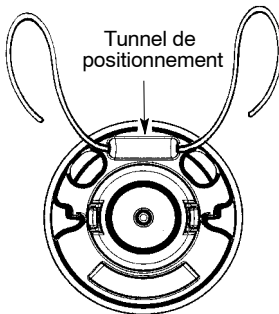

5. Insérez extrémités du fil une par une dans les tunnels de sortie de fil.
6. Tirez sur le fil et assurez-vous qu'il soit bien sorti par les tunnels de sortie de fil.

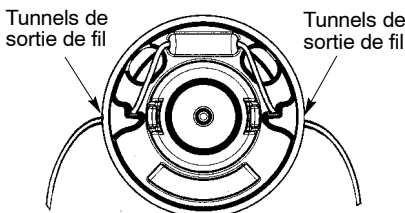

7. S'il est bien monté, le fil doit avoir la même longueur aux deux extrémités.

### REMPACEMENT DE LA TÊTE DE COUPE

1. Alignez le trou du chapeau protège-poussière avec celui sur le côté de la boîte de vitesses en tournant le chapeau protège-poussière.
2. Entrez un petit tournevis dans les orifices alignés. Cela empêchera l'arbre de tourner pendant que vous retirez et installez la tête de coupe.

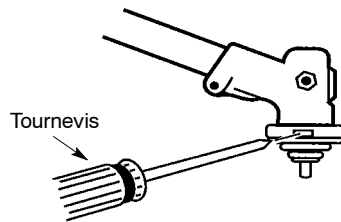

3. En maintenant le tournevis en position, enlevez la tête de coupe en tournant dans le sens des aiguilles d'une montre (vu depuis le bas de l'appareil).
4. Visser la tête de coupe de rechange dans l'arbre en tournant dans le sens contraire des aiguilles d'une montre. Serrez bien.
5. Enlevez le tournevis.

### RÉGLAGE DU RALENTI AU CARBURATEUR

**AVERTISSEMENT:** Ne laisser personne approcher lors du réglage du ralenti. La tête de coupe ou des autres accessoires en option tourne pendant la plus grande partie de cette procédure. Portez votre matériel de protection et observez toutes les précautions de sécurité. Une fois le réglage terminé, la tête de coupe ou des autres accessoires en option ne doit pas bouger quand le moteur est au ralenti.

Votre carburateur a été soigneusement réglé à l'usine. Des ajustements du ralenti peuvent être nécessaires si vous vous trouvez dans l'une des situations suivantes:

- Le moteur ne tourne pas au ralenti lorsque l'accélérateur est relâché.
- La tête de coupe ou des autres accessoires en option tourne quand le moteur est au ralenti.

Pour effectuer le réglage, posez l'appareil de façon à ce que l'accessoire de coupe soit éloigné du sol et qu'il ne puisse toucher aucun objet. Tenez l'appareil à la main lorsqu'il tourne et que vous le réglez. Maintenez l'accessoire de coupe et le silencieux éloignés de toute partie de votre corps.

**Pour réglage du ralenti :**

Laissez le moteur tourner au ralenti. Ajustez le vitesse jusqu'à ce que le moteur tourne sans que la tête de coupe ou des autres accessoire en option tourne quand le moteur est au ralenti (ralenti trop rapide) et sans arrêter (ralenti trop lent).

- Si le moteur cale ou s'arrête, tournez la vis de réglage au ralenti dans le sens des aiguilles d'une montre pour augmenter la vitesse du moteur.
- Si la tête de coupe ou des autres accessoire en option bouge au ralenti, tournez la vis de réglage au ralenti dans le sens inverse à celui des aiguilles d'une montre pour diminuer la vitesse.

**AVERTISSEMENT:** Vérifier à nouveau le ralenti après chaque réglage. Pour éviter des blessures graves à l'utilisateur et aux autres personnes, il faut que la tête de coupe ou des autres accessoire en option ne doit pas bouger quand le moteur est au ralenti.

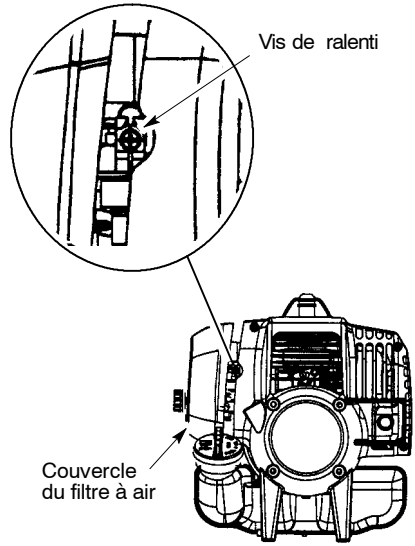

Pour toute aide supplémentaire ou si vous n'êtes pas sûr de la façon de réaliser cette opération, contactez un distributeur autorisé de service ou appelez au 1-800-554-6723.

## RANGEMENT

**ATTENTION:** Exécutez les étapes suivantes après chaque utilisation:

- Laissez se refroidir l'appareil, et attachez l'appareil avant de l'entreposer ou de le transporter.
- Entreposez l'appareil et le carburant dans un endroit bien ventilé, où les vapeurs de carburant de peuvent pas être en contact avec des étincelles ou des flammes en provenance d'appareils de chauffage de l'eau, des moteurs électriques ou des interrupteurs, des chaudières de chauffage, etc.
- Entreposez l'appareil avec tous les mécanismes de protection en place. Placez l'appareil de manière à ce qu'aucun objet coupant ne puisse causer accidentellement des blessures.
- Entreposez l'appareil et le carburant hors de la portée des enfants.

**SAISONNIÈRE RANGEMENT**

Préparez l'appareil pour l'entreposage à la fin de la saison ou si vous ne comptez pas l'utiliser pendant au moins 30 jours.

Avant d'entreposer votre appareil pendant une longue période:

- Nettoyez l'appareil entière avant d'entreposer pendant une longue période.
- Rangez-le dans un endroit propre et sec.
- Huilez légèrement les surfaces externes en metal.

**SYSTÈME DE CARBURANT**

Voir le message IMPORTANT se rapportant à l'usage de carburant approprié dans votre moteur dans la section du FONCTIONNEMENT de ce manual.

Un agent stabilisateur de carburant constitue une alternative acceptable pour minimiser la formation de dépôts de gomme pendant l'entreposage. Ajoutez l'agent stabilisateur à l'essence dans le réservoir ou dans le bidon d'essence. Suivez les instruction de mélange inscrites sur le bidon de l'agent stabilisateur. Faites marcher le moteur au moins 5 minutes après avoir ajouté l'agent stabilisateur.

**RENSEIGNEMENTS UTILES**

*Quand vous conservez un mélange d'huile et d'essence, l'huile se sépare de l'essence avec le temps. Nous vous recommandons de secouer le bidon chaque semaine pour assurer un bon mélange de l'huile et de l'essence.*

**MOTEUR**

- Enlevez la bougie et versez 1 cuiller à thé d'huile de moteur 2 temps (refroidi à air) dans l'ouverture de la bougie. Tirez lentement le corde de mise en marche 8 à 10 fois pour répartir l'huile.

- Remplacez la bougie par une neuve de la catégorie et de la gamme thermique recommandées.
- Nettoyez le filtre à air.
- Vérifiez l'ensemble de l'appareil pour bien revisser toutes les vis, les boulons et les écrous. Remplacez toute pièce endommagée, cassée ou usée.
- Au début de la saison suivante, utilisez uniquement du carburant frais, composé par le bon rapport d'essence à l'huile.

## AUTRES RECOMMANDATIONS

- N'entreposez pas d'essence pour la saison suivante.
- Remplacez votre essence si le réservoir ou le bidon commence à rouiller.

## TABLEAU DE DÉPANNAGE



**AVERTISSEMENT:** Toujours arrêtez l'unité et débranchez la bougie d'allumage avant d'exécuter n'importe lequel des remèdes recommandés ci-dessous autre que les remèdes qui exigent l'exécution de l'appareil.

PROBLÈME	CAUSE	REMEDY
Le moteur refuse de démarrer.	<ol style="list-style-type: none"> <li>1. Moteur noyé</li> <li>2. Réservoir de carburant vide.</li> <li>3. La bougie ne fait pas feu.</li> <li>4. Le carburant n'atteint pas le carburateur.</li> <li>5. Le carburateur exige un réglage.</li> </ol>	<ol style="list-style-type: none"> <li>1. Voir "Démarrage d'un moteur noyé" dans la section Fonctionnement.</li> <li>2. Remplir le réservoir du bon mélange de carburant.</li> <li>3. Poser une nouvelle bougie.</li> <li>4. Vérifier si le filtre à air est sale. Le remplacer. Vérifier si la conduite de carburant est entortillée ou fendue. Réparer ou remplacer.</li> <li>5. Contactez un distributeur autorisé de service.</li> </ol>
Le moteur ne tourne pas bien au ralenti.	<ol style="list-style-type: none"> <li>1. Le carburateur exige un réglage.</li> <li>2. Joints du vibrequin usés</li> <li>3. Compression basse</li> </ol>	<ol style="list-style-type: none"> <li>1. Voir "Réglage du ralenti au carburateur" dans la section Réparations et Réglages.</li> <li>2. Contactez un distributeur autorisé de service.</li> <li>3. Contactez un distributeur autorisé de service.</li> </ol>
Le moteur n'accélère pas, manque de puissance ou meurt sous la charge.	<ol style="list-style-type: none"> <li>1. Filtre à air sale</li> <li>2. Bougie encrassée</li> <li>3. Le carburateur exige un réglage.</li> <li>4. Accumulation de carbone.</li> <li>5. Compression basse.</li> </ol>	<ol style="list-style-type: none"> <li>1. Nettoyer ou remplacer le filtre à air.</li> <li>2. Nettoyer ou remplacer la bougie et ajuste l'écartement.</li> <li>3. Contactez un distributeur autorisé de service.</li> <li>4. Contactez un distributeur autorisé de service.</li> <li>5. Contactez un distributeur autorisé de service.</li> </ol>
Le moteur fume trop.	<ol style="list-style-type: none"> <li>1. Mélange de carburant incorrect.</li> <li>2. Filtre à air sale.</li> <li>3. Le carburateur exige un réglage.</li> </ol>	<ol style="list-style-type: none"> <li>1. Vider le réservoir de carburant et le remplir du bon mélange de carburant.</li> <li>2. Nettoyer ou remplacer le filtre à air.</li> <li>3. Contactez un distributeur autorisé de service.</li> </ol>
Le moteur surchauffe.	<ol style="list-style-type: none"> <li>1. Mélange de carburant incorrect.</li> <li>2. Bougie que n'est pas la bonne.</li> <li>3. Le carburateur exige un réglage.</li> <li>4. Accumulation de carbone.</li> </ol>	<ol style="list-style-type: none"> <li>1. Voir "Remplissage du réservoir de carburant" dans la section Fonctionnement.</li> <li>2. Remplacer la bougie par celle qui convient.</li> <li>3. Contactez un distributeur autorisé de service.</li> <li>4. Contactez un distributeur autorisé de service.</li> </ol>



# GARANTIE LIMITÉE

**Poulan PRO**, une division de Husqvarna Consumer Outdoor Products N.A., Inc., garantit au premier acheteur consommateur que chaque nouvel outil à essence ou accessoire de marque **Poulan PRO** est exempt de tout défaut de matière ou de fabrication et accepte de réparer ou remplacer en vertu de cette garantie tout produit ou accessoire à essence défectueux de la façon suivante, à partir de la date d'achat originale :

**2 ANS** - Pièces et Main d'œuvre, lorsqu'il est utilisé à des fins domestiques.

**90 JOURS** - Pièces et Main d'œuvre, lorsqu'il est utilisé à des fins commerciales, professionnelles, ou à des fins de revenu.

**30 JOURS** - Pièces et Main d'œuvre, lorsqu'il est utilisé à des fins de location.

Cette garantie n'est pas transférable et ne couvre pas les dommages ou la responsabilité causés par une manipulation incorrecte, un entretien ou une modification incorrect, ou l'utilisation d'accessoires et (ou) d'équipements qui ne sont pas spécifiquement recommandés par **Poulan PRO** pour cet outil. Cette garantie ne couvre pas la mise au point, les bougies, les filtres, les cordes de démarrage, le fil de coupe ou les pièces de la tête de coupe qui s'useront et qui auront besoin d'être remplacés dans le cadre d'une utilisation normale pendant la période de garantie. Cette garantie ne couvre pas le montage avant la livraison ou les ajustements courants expliqués dans le mode d'emploi. Cette garantie ne couvre pas les frais de transport.

Si vous avez une plainte à formuler en vertu de cette garantie, vous devez retourner le produit à un réparateur autorisé.

Si vous avez encore des questions au sujet de cette garantie, veuillez contacter :

**Poulan PRO**, une division de Husqvarna Consumer Outdoor Products N.A., Inc.  
9335 Harris Corners Parkway  
Charlotte, NC 28269  
1-800-554-6723

Au Canada, contactez :

**Poulan PRO**  
850 Matheson Blvd. West  
Mississauga, Ontario L5V 0B4

en donnant le numéro du modèle, le numéro de série et la date d'achat de votre produit, ainsi que le nom et l'adresse du détaillant autorisé chez qui il a été acheté.

CETTE GARANTIE VOUS DONNE DES DROITS PARTICULIERS ET VOUS POUVEZ AVOIR D'AUTRES DROITS QUI PEUVENT VARIER D'UN ETAT A L'AUTRE.

AUCUNE RECLAMATION CONCERNANT DES DOMMAGES CONSECUTIFS OU AUTRE NE SERA ACCEPTEE, ET IL N'EXISTE PAS D'AUTRE GARANTIE EXPRESSE A L'EXCEPTION DE CELLES QUI SONT EXPRESSEMENT STIPULEES AU PRESENT DOCUMENT.

CERTAINS ETATS N'AUTORISENT PAS LES LIMITATIONS CONCERNANT LA DUREE PENDANT LAQUELLE UNE GARANTIE IMPLICITE DURE OU L'EXCLUSION OU LES LIMITATIONS CONCERNANT LES DOMMAGES INDIRECTS OU CONSECUTIFS, AINSI LES LIMITATIONS OU EXCLUSIONS MENTIONNEES CI-DESSUS PEUVENT NE PAS S'APPLIQUER A VOUS.

Ceci est une garantie limitée au sens de la loi "Magnuson-Moss Act" de 1975.

La politique de **Poulan PRO** est d'améliorer constamment ses produits. C'est pourquoi, **Poulan PRO** se réserve le droit de modifier, de changer ou d'abandonner les modèles, les plans, les caractéristiques et les accessoires de tout produit en tout temps sans préavis ni obligation envers l'acheteur.

**IMPORTANT :** Ce produit est conforme à la réglementation de la Phase 3 de l'Agence de Protection de l'Environnement des États-Unis (EPA) en ce qui touche les émissions d'échappement et d'évaporation. Pour assurer la conformité à la Phase 3 de l'EPA, nous recommandons le recours à des pièces de remplacement d'origine Poulan PRO uniquement. L'utilisation de pièces de remplacement non conformes est une infraction à la législation fédérale.

## **DÉCLARATION DE GARANTIE DE LUTTE AN MISSIONS DE LA U.S. EPA/CALIFORNIE/ ENVIRONNEMENT CANADA**

**DROITS ET OBLIGATIONS DE VOTRE GARANTIE:** L'Agence de Protection de l'Environnement des E-U, California Air Resources Board, Environnement Canada et Poulan PRO ont le plaisir d'expliquer la garantie du système de contrôle des émissions sur votre petit moteur tout-terrain, pour les années 2012 et plus tard. En Californie, tous les petits moteurs tout-terrain doivent être conçus, construits et équipés de manière à se conformer aux normes sévères anti-smog de l'État. Poulan PRO doit garantir le système de contrôle des émissions de votre petit moteur tout-terrain pendant la période indiquée ci-dessous, à condition qu'il n'y ait eu aucun mauvais traitement, négligence ou mauvais entretien du petit moteur tout-terrain. Votre système de contrôle des émissions comprend des pièces comme le carburateur, le système d'allumage et le réservoir de carburant. S'il se produit une panne couverte par la garantie, Poulan PRO réparera votre petit moteur tout-terrain gratuitement pour vous. Les frais couverts par la garantie comprennent le diagnostic, les pièces et la main-d'œuvre.

**COUVERTURE DE GARANTIE DU FABRICANT:** Si une pièce relative aux émissions de votre moteur (figurant sur la liste de pièces garanties à titre du contrôle des émissions) est défectueuse ou si un vice de matériau ou de main-d'œuvre du moteur occasionne la panne d'une pièce relative aux émissions, cette pièce sera changée ou réparée par Poulan PRO.

**RESPONSABILITÉS DE GARANTIE DU PROPRIÉTAIRE:** En qualité de propriétaire du petit moteur tout-terrain, vous êtes responsable d'effectuer l'entretien requis tel qu'indiqué dans votre manuel d'instructions, mais Poulan PRO ne peut annuler votre garantie uniquement parce que vous n'avez pas conservé vos reçus ou parce que vous n'avez pas effectué tout l'entretien prévu. En qualité de propriétaire du petit moteur tout-terrain, vous devez réaliser que Poulan PRO peut vous refuser de couvrir votre garantie si votre petit moteur tout-terrain ou une pièce de ce moteur tombe en panne à la suite d'un mauvais traitement, de négligence, de mauvais entretien, de modifications non approuvées ou à la suite de l'utilisation de pièces qui ne sont pas faites ou approuvées par le fabricant de matériel original. Vous êtes responsable de présenter votre petit moteur tout-terrain à un centre de service autorisé de Poulan PRO aussitôt que se présente un problème. Les réparations couvertes par cette garantie doivent être terminées dans des délais raisonnables, ne pouvant pas dépasser 30 jours. Si vous avez des questions sur vos droits et vos responsabilités en vertu de la garantie, vous

pouvez contacter votre centre de service le plus proche, appeler Poulan PRO au numéro 1-800-554-6723, ou envoi la correspondance par courrier électronique à [emission.warranty@HCOP-emission.com](mailto:emission.warranty@HCOP-emission.com).

**DATE DE DÉBUT DE GARANTIE :** La période de garantie commence à la date à laquelle vous avez acheté votre petit moteur tout-terrain.

**DURÉE DE COUVERTURE :** Cette garantie est valable pendant deux ans à partir de la date d'achat initial, ou jusqu'à l'extrémité de la garantie de l'appareil (celui qui est plus long).

**CE QUI EST COUVERT: RÉPARATION OU REMPLACEMENT DES PARTIES.** La réparation ou le remplacement de toute pièce sous garantie sera effectuée gratuitement pour le propriétaire de l'appareil dans un centre de service approuvé Poulan PRO. Si vous avez des questions sur vos droits et vos responsabilités relativement à cette garantie, vous devez contacter votre centre de service autorisé le plus proche, appeler Poulan PRO au numéro 1-800-554-6723, ou envoi la correspondance par courrier électronique à [emission.warranty@HCOP-emission.com](mailto:emission.warranty@HCOP-emission.com).

**PERIODE DE GARANTIE :** Toute pièce sous garantie qui ne doit pas être remplacée pour un entretien normal, ou qui doit seulement être inspectée régulièrement pour voir s'il faut la réparer ou la remplacer, est garantie pendant deux ans. Toute pièce qui doit être remplacée pour un entretien normal est garantie jusqu'à la date de premier remplacement prévu.

**DIAGNOSTIC :** Le propriétaire ne doit pas payer la main-d'œuvre pour le diagnostic à l'aide duquel on a déterminé qu'une pièce sous garantie est défectueuse si le travail de diagnostic a été effectué dans un distributeur de service Poulan PRO.

**DOMMAGES INDIRECTS :** Poulan PRO peut être responsables de dommages à d'autres éléments de moteur occasionnés par la panne d'une pièce sous garantie.

**CE QUI N'EST PAS COUVERT:** Toute panne occasionnée par un mauvais traitement, la négligence ou un mauvais entretien n'est pas couverte.

**PIÈCES AJOUTÉES OU MODIFIÉES :** L'utilisation de pièces ajoutées ou modifiées peut constituer une raison d'annulation de réclamation en vertu de la garantie. Poulan PRO n'est pas responsable de couvrir les pannes de pièces sous garantie occasionnées par l'utilisation de pièces ajoutées ou modifiées.

**COMMENT REMPLIR UNE RÉCLAMATION :** Si vous avez des questions sur vos droits et vos responsabilités de garantie, vous pouvez contacter votre centre de service le plus proche, appeler Poulan PRO au numéro 1-800-554-6723, ou envoi la correspondance par courrier électronique à [emission.warranty@HCOP-emission.com](mailto:emission.warranty@HCOP-emission.com).

**OÙ OBTENIR LE SERVICE EN VERTU DE LA GARANTIE :** Le service ou les réparations en vertu de la garantie sont offerts dans tous les centres de service Poulan PRO. Appelez le numéro 1-800-554-6723 ou envoie la correspondance par courrier électronique à [emission.warranty@HCOP-emission.com](mailto:emission.warranty@HCOP-emission.com).

**ENTRETIEN, REM-PLACEMENT OU RÉPARATION DE PIÈCES RELATIVES A L'ÉMISSION :** Toute pièce de remplacement approuvée Poulan PRO utilisée dans l'accomplissement de tout entretien ou réparation en vertu de la garantie sur les pièces relatives à l'émission sera fournie gratuitement au propriétaire si cette pièce est sous garantie.

**LISTE DES PIÈCES GARANTIES RELATIVES AU CONTRÔLE DES ÉMISSIONS :** Carburateur, filtre à air (couverte jusqu'à la date de remplacement pour l'entretien), système d'allumage: bougie (couverte jusqu'à la date de remplacement pour l'entretien), module d'allumage, silencieux incluant le catalyseur (si équipé), réservoir de carburant, tuyau de carburant et capuchon de remplissage. **DÉCLARATION D'ENTRETIEN :** Le propriétaire est responsable d'effectuer tout l'entretien requis tel qu'indiqué dans le manuel d'instructions.

L'information sur l'étiquette du produit indique la norme de certification de votre moteur. Exemple: (Année) EPA et/ou CALIFORNIA.

Renseignements importants sur le moteur. Ce moteur se conforme aux règlements sur les émissions pour petits moteurs tout-terrain

Famille

N° De Série

Heures de longévité du moteur

Consultez le manuel d'instructions pour les caractéristiques et les réglages d'entretien

EMISSION CONTROL INFORMATION					
THIS ENGINE MEETS EXH AND EVP EMISSIONS REGULATIONS FOR 2012 US EPA/CALIFORNIA SMALL OFF ROAD ENGINES					
POULAN/WEED EATER					
FAMILY/DISP					
MODEL#					
EMISSION COMPLIANCE PERIOD			HOURS		
BAR CODE					
THE AIR INDEX OF THIS ENGINE IS					
0	2	4	6	8	10
THE LOWER THE AIR INDEX, THE LESS POLLUTION REFER TO OWNER'S MANUAL FOR MAINTENANCE SPECIFICATIONS AND ADJUSTMENTS					

Ce moteur est certifié se conformer aux règles d'émissions pour les usages suivants :

- Modéré (50 heures)
- Intermédiaire (125 heures)
- Étendu (300 heures)

